



Dieses Anbaugerät ist von JCB genehmigt, wird jedoch nicht von JCB vertrieben.

## MOBILBAGGER | JS200W

Motorleistung: 129 kW (172 PS) Betriebsgewicht: 20.475 bis 23.773 kg Löffelinhalt: 0,4 – 1,18 m<sup>3</sup>



# KRAFTVOLL INNEN WIE AUSSEN.

EIN BAGGER MUSS FÜR JEDEN GEWÜNSCHTEN EINSATZ DIE ENTSPRECHENDE LEISTUNG MITBRINGEN. IN DIESEM PUNKT MÜSSEN KUNDEN VOR EINER ANSCHAFFUNG SICHER SEIN. DESHALB GEHÖREN LEISTUNG UND ZUVERLÄSSIGKEIT STANDARDMÄSSIG ZU EINEM JCB JS200W.



1

## Ausleger und Löffelstiel.

- 1 Ausleger und Löffelstiele des JCB JS200W sind aus hochfestem Stahl gefertigt und verfügen über einteilige umlaufende Profile und eingebaute Verstärkungsplatten für garantiert hohe Belastbarkeit und Langlebigkeit.
- 2 Auf Grundlage unserer fortschrittlichen Fertigungs- und Montageprozesse produzieren wir hochwertige Präzisionsbauteile.

## Komponenten.

- 3 Unsere JCB Motoren sind vielfach bewährt: Seit 2004 haben wir über 200.000 DIESELMAX-Motoren gebaut. Der EcoMAX T4i/Stage 3B-Motor des JS200W wurde mehr als 100.000 Betriebsstunden in 70 unterschiedlichen Maschinen und unter härtesten Einsatzbedingungen und Umgebungen getestet, um eine hohe Langlebigkeit zu gewährleisten.
- 4 Auch für den JCB JS200W werden nur Teile verwendet, die den höchsten Branchenstandards entsprechen, z. B. der JCB Motor, ZF-Achsen sowie Ventilblöcke und Pumpen von Bosch Rexroth.



3

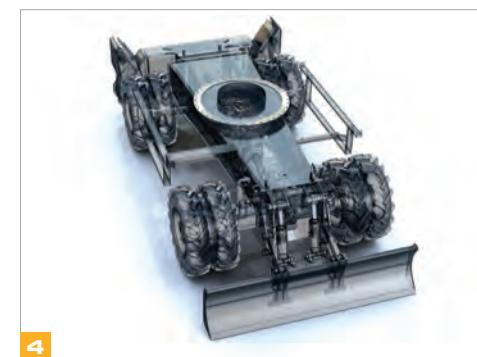

4

Der JS200W ist mit Mono- oder zweiteiligem Ausleger erhältlich.

### Konstruktive Stabilität

- 5 Unsere Hochleistungsachsen, Planierschilde und Abstützungen sind für die anspruchsvollsten Einsätze ausgelegt. Sie stehen in zahlreichen Konfigurationen zur Verfügung, sodass sie die für ihre Anforderungen benötigte Ausführung bestimmen können.
- 6 Ein vollverschweißter Drehrahmen mit Kastenprofil sorgt für erhöhte Stabilität und geringere Belastung. Zudem bietet er eine enorme Widerstandsfähigkeit gegen Stoßbeschädigungen.
- 7 Der hochfeste, versteifte Oberwagen zeichnet sich durch maximale Langlebigkeit und Stabilität aus.
- 8 Die robuste Tür-Konstruktion lässt an Stabilität und Steifigkeit nichts zu wünschen übrig.

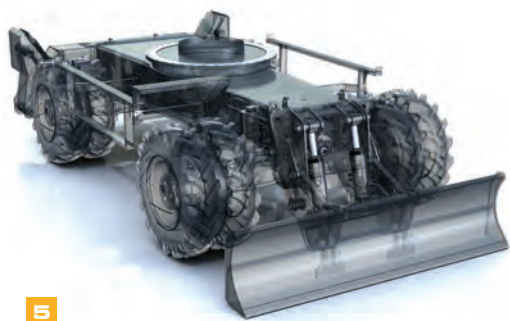

5

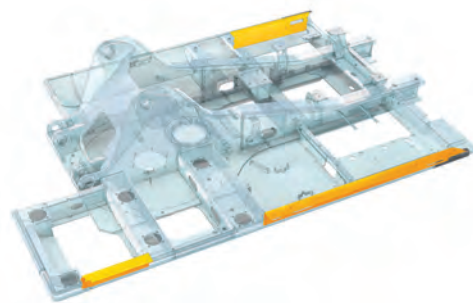

6



7



8

# MAXIMALE **PRODUKTIVITÄT**, MINIMALE KOSTEN.

ZEIT UND GELD ZU SPAREN IST HEUTZUTAGE WICHTIGER DENN JE. DAHER HABEN WIR ALLES DARAN GESETZT, DASS DIE NEUEN KOMPONENTEN DES JCB JS200W – EINSCHLIESSLICH DES ECOMAX T4I-MOTORS – PERFEKT AUF EINANDER ABGESTIMMT SIND. DAS ERGEBNIS UNSERES EINSATZES KANN SICH SEHEN LASSEN: MASCHINEN, DIE EIN HÖCHSTMASS AN EFFIZIENZ UND PRODUKTIVITÄT BIETEN.

## Experten in Vielseitigkeit.

**1** Das JCB eigene Schnellwechselsystem wurde speziell für die JS-Serie konzipiert und macht den Wechsel von Anbaugeräten schnell und einfach. JCB bietet mit umfangreichen Optionen für die Zusatzhydraulik - Hi Flow (große Ölmenge) und Lo Flow (kleine Ölmenge) - höchste Flexibilität.



**2** Der JS200W ist mit einem effizienten und präzisen bedarfsgeregelten Hydrauliksystem ausgestattet, das auf einen reibungslosen Multifunktionsbetrieb und maximale Produktivität ausgelegt ist.



**3** Jeder Einsatz stellt andere Anforderungen. JCB bietet Ihnen deshalb eine Vielzahl an Optionen, mit denen Sie die für Sie perfekte Ausstattung wählen können. Hierzu gehören Planierschild und Abstützungsvarianten, unterschiedliche Löffelstiellängen, Zusatzhydraulikkreise, verschiedene Reifenoptionen und viele weitere Ausrüstungsmöglichkeiten..



Heben, Baggern, Planieren, Entladen oder Arbeiten mit Anbaugeräten: Der JS200W ist ein vielseitiges und hochproduktives Arbeitsgerät, mit dem ein großes Aufgabenspektrum problemlos und präzise bewältigt werden kann.



### Erhöhte Produktivität.

4 Die Umschaltung der Fahrtrichtung von Vorwärts auf Rückwärts wird komfortabel über einen Kippschalter am rechten Bedienhebel gesteuert.

Durch das innovative Hydrauliksystem von JCB wird das Öl von den Zylindern teilweise direkt rückgeführt. Dadurch werden schnellere Arbeitsspiele und ein geringerer Kraftstoffverbrauch erzielt. Eine hochentwickelte Hydrauliktechnologie, optimierte Hydraulikpumpeneinstellungen und eine verbesserte elektronische Managementsoftware ermöglichen optimale Treibstoffeffizienz.

### Der effiziente Bagger.

5 Der neue, mit T4i/Stufe IIIB konforme Ecomax-Motor von JCB verbraucht bis zu 10 % weniger Kraftstoff als unsere Tier-3-Motoren und ist damit spürbar wirtschaftlicher. Der geringere Verbrauch ist zum Teil darauf zurückzuführen, dass der Ecomax selbst bei niedrigen Drehzahlen zwischen 1500 und 1600 U/min ein hohes Drehmoment liefert, sodass die Hydraulikleistung verbrauchsgünstig optimiert werden konnte.

6 Mithilfe der variablen Leistungseinstellung können Sie die Leistung des JS200W an unterschiedliche Aufgaben anpassen und so die Effizienz maximieren. Um den durch unnötige Luftströme verursachten Geräuschpegel zu reduzieren, ist der Motorlüfter mit einer neuen proportionalen Regelung ausgestattet, die die Lüfterdrehzahl optimiert – eine weitere Maßnahme, mit der Kraftstoff eingespart wird.

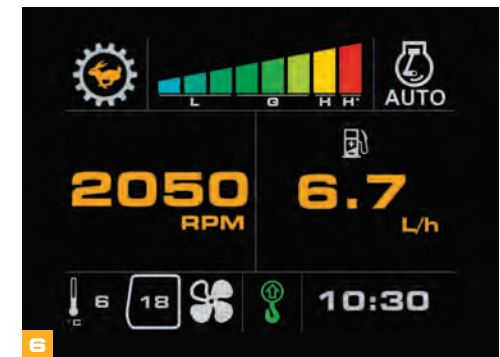

## KOMFORTABEL UND GEFRAGT.

BEIM DESIGN DER JCB BAGGER STEHT DER FAHRER IM MITTELPUNKT. DAS KOMMT DEN FAHRERN DER BAGGER ZUGUTE, IHNEN JEDOCH NOCH MEHR – DENN HOHE BEDIENERFREUNDLICHKEIT BEDEUTET HOHE PRODUKTIVITÄT.

### Der Arbeitsplatz.

**1** Der JS200W bietet innen und außen einen leiseren Arbeitsplatz, denn wir haben die Geräuschentwicklung auf 73 dB(A) innerhalb und auf 100 dB(A) außerhalb der Kabine reduziert. So kann die Maschine an jedem Ort und zu jeder Zeit eingesetzt werden.

Die Kabine des JCB JS200W ist mit 6 weichen Gummilagern ausgestattet, welche die Geräusch- und Vibrationsentwicklung auf ein Minimum reduzieren.

**2** Leichtgängige, intuitive Bedienelemente erhöhen Komfort und Produktivität. Über den Powerboost-Schalter am Bedienhebel kann die Hydraulikleistung bei Bedarf erhöht werden.

Eine ebenfalls erhältliche elektroproportionale Zusatzkreissteuerung bietet eine noch sanftere und präzisere Steuerung hydraulischer Anbaugeräte.

**3** Die robuste Lenksäule, Sitz und Bedienelemente sind separat verstellbar, sodass die optimale Sitzposition schnell eingerichtet ist.

Die Sicht nach hinten ist dank des extrem kompakten EcoMAX T4i-Motors und der flachen Motorhaube, unübertroffen.



Dank individueller Verstellmöglichkeiten lässt sich die optimale Sitzposition problemlos einstellen.

Über den Powerboost-Schalter am Bedienhebel kann bei Bedarf die Hydraulikleistung erhöht werden.

Wir bieten ein breites Sortiment an Sitzen für sämtliche Anwendungen mit optionaler Beheizung und Belüftung.



4

### Komfortable Bedienung.

4 Hinter dem Fahrersitz des JS200W von JCB befindet sich ein geräumiges Staufach mit Steckdose, an die z. B. eine Kühlbox angeschlossen werden kann.

5 Die optionale Klimaautomatik von JCB ermöglicht mit Frischluft oder Umluft eine präzise Temperatureinstellung in der Kabine. Einstellbare Gebläsedüsen für die Frontscheibe sorgen jederzeit für freie Sicht.

6 Die Auswahl des Arbeitsmodus erfolgt schnell, einfach und komfortabel über den Drehzahlregler.

7 Intelligent platzierte Bedienelemente für Planierschild und Abstützungen sowie die feingühligen und gut ansprechenden Bedienelemente des JS200W ermöglichen höchste Produktivität bei hohem Bedienerkomfort.

8 Das 17,8 cm (7") große Multifunktionsfarbdisplay ist bei allen Lichtverhältnissen gut lesbar, liefert wichtige Betriebsinformationen und ist mit einem individuell anpassbaren Startbildschirm ausgestattet.



5



6



7



8

Ein großes Dachfenster und Fenster aus Sicherheitsverbundglas ermöglichen bei Arbeiten über Kopf eine optimale Sicht aus dem JS200W. Ein ausbalanciertes Schwenkwerk und eine elektrohydraulische Schwenkbremse sorgen für schnelle und präzise Bewegungen.

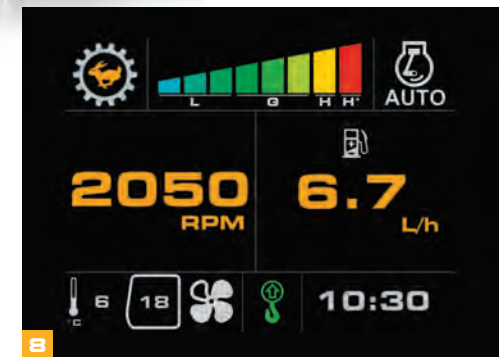

8

# WENIGER WARTUNG, MEHR EINSATZ.

DER JCB JS200W IST AUF GERINGE, EINFACHE WARTUNG AUSGELEGT. DADURCH IST DIE MASCHINE BESONDERS KOSTENGÜNSTIG, EFFIZIENT UND PRODUKTIV UND BIETET IHNEN BESTEN SERVICE.

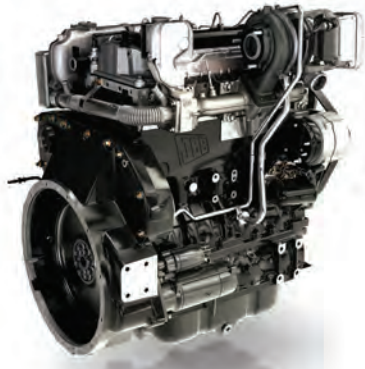

1

## Ganz einfach.

**1** Der neue JCB Ecomax 448 erfüllt die strengen Abgasnormen der Stufe 3b ( 4i ) ohne Dieselpartikelfilter oder AdBlue Technik.

**2** Die Filter (Motoröl, Hydrauliköl und Kraftstoff) sind beim JCB JS200W zur einfachen, schnellen Wartung zentral zusammengefasst.

**3** Dank komfortabel angebrachter Luftfilter werden Austausch und Wartung erleichtert. Die Motor-, Ladeluft- und Hydrauliköl-Kühler sind nebeneinander montiert und können daher einzeln gewartet und problemlos gereinigt werden.

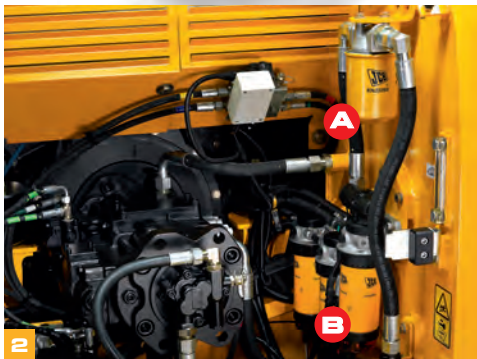

(A) Hydraulikölfilter (B) Kraftstofffilter



	WARTUNGSINTERVALLE
Motoröl und Ölfilter	Alle <b>500</b> Stunden
Hydraulikflüssigkeit	Alle <b>5.000</b> Stunden
Hydraulikölfilter	Alle <b>1.000</b> Stunden



3



### Weitere Vorteile.

**4** Der JCB JS200W ist standardmäßig mit einem zentralen Schmierpunktsystem ausgestattet. Dieses ist vom Boden aus einfach zugänglich.

**5** Beim JS200W besteht aufgrund unseres optionalen JCB Luft-Vorfiltersystems kein Bedarf mehr für einen zusätzlichen Zyklonvorfilter. Dieses System entfernt schwerere Partikel über den Unterdruck im Ansaugbereich des Lüfters, wodurch die Wartungsintervalle verlängert werden.

Da der Ecomax-Motor ohne Abgasnachbehandlung auskommt, benötigt er keine kostspieligen, aschearmen Schmieröle. Im Gegensatz zu den meisten Tier-4i-Motoren benötigt der JCB Ecomax keinen Dieselpartikelfilter (DPF) oder SCR. So sparen Sie zusätzlich Betriebskosten.

**6** Die Abdeckhauben des JCB JS200W lassen sich dank gasfederbetätigter Zylinder leicht öffnen. Die Wartungsbereiche sind groß und gut zugänglich.

**7** Mit der Monitoranzeige in der Kabine werden Motoröl-Füllstand und Kühlsystem direkt beim Starten des Motors überprüft und eventuelle Systemfehler angezeigt.



## DIE SICHERE WAHL.

SICHERHEIT IM EINSATZ IST BESONDERS WICHTIG. DESHALB WURDE DER JS200W MIT VIELEN SCHUTZVORRICHTUNGEN AUSGESTATTET. KURZ GESAGT: IHRE FAHRER SIND SICHER.

### Serienmäßige Sicherheit.

**1** Die Stufen und Plattformen sind mit rutschfesten Stahlplatten ausgestattet, die selbst bei Nässe oder Eis für optimalen Halt sorgen. Versenkte Schrauben in den Bodenplatten minimieren die Stolpergefahr.



**2** Der JCB JS200W ist standardmäßig mit einer Rückfahrkamera ausgestattet, die über den 17,8 cm (7") großen Farbbildschirm eine ungehinderte Sicht nach hinten bietet. Außerdem kann für ein noch besseres Sichtfeld eine optionale Seitenkamera angebracht werden.



**3** Die Sicherungssperre von JCB deaktiviert die hydraulischen Funktionen vollständig, um unbeabsichtigte Bewegungen der Maschine zu vermeiden. Durch das „2 Go“-System von JCB wird über zwei separate Eingaben die Bedienung wieder aktiviert.



## Sichtbar besser.

- 4** Der JCB JS200W verfügt über eine große Glasfläche und ein flaches Motorhaubenprofil für hervorragende Rundumsicht.
- 5** Der JCB JS200W ist für maximale Rundumsicht und Einhaltung von Sicherheitsstandards vollständig mit Seiten- und Rückspiegeln ausgestattet.
- 6** Optionale Sicherheitshandläufe sichern den Bediener zusätzlich, wenn er sich auf dem Oberwagen der Maschine befindet.
- 7** Alle Routinewartungen einschließlich der Ölstandkontrolle können am JS200W vom Boden aus durchgeführt werden.
- 8** Für eine noch bessere Ausleuchtung des Arbeitsbereiches können Sie als Option auch LED Lampen wählen.

Optionale Rundumleuchten können die Sicherheit vor Ort noch weiter erhöhen.

- 9** Für zusätzliche Sicherheit sind die Kabinen des JCB JS200W mit einem integrierten ROPS (Rollover Protection Structure)-Überrollschutz erhältlich. Außerdem lässt sich dank der serienmäßigen Befestigungshalterungen an der Kabine eines JS200W problemlos ein FOPS (Schutz vor herabfallenden Gegenständen) von JCB anbringen.



9



6



7



8

# LIVELINK, INTELLIGENTER ARBEITEN.

**LIVELINK IST EIN INNOVATIVES SOFTWARESYSTEM, MIT DEM SIE IHRE JCB-MASCHINEN AUS DER FERNE VERWALTEN KÖNNEN – IM INTERNET, PER E-MAIL ODER VOM HANDY AUS. ZUGRIFF AUF ALLE DATEN, VON MASCHINENWARNUNGEN BIS ZU WARTUNGSPROTOKOLLEN – ABGELEGT IN EINEM ZUGRIFFSGESCHÜTZTEN RECHENZENTRUM.**

## Produktivitäts- und Kostenvorteile

Für eine höchstmögliche Produktivität und Kosteneffizienz überwacht JCB LiveLink die Leerlaufzeiten und den Kraftstoffverbrauch, sodass Sie die Effektivität Ihrer Maschinen optimieren können. Mithilfe der Standort-Informationen können Sie die Effizienz erhöhen und in der Regel von günstigeren Versicherungsprämien profitieren.

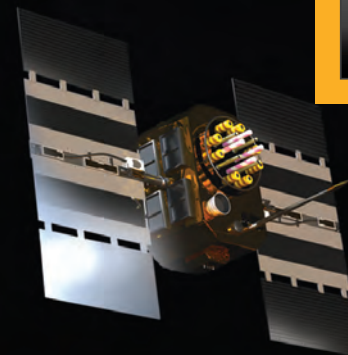

## Wartungsvorteile

Wartungsmanagement leicht gemacht: Eine exakte Kontrolle der Betriebsstunden sowie Servicemeldungen verbessern die Wartungsplanung, und anhand der Echtzeit-Positionsdaten haben Sie Ihren Fuhrpark jederzeit im Griff. Kritische Maschinenwarnungen und Wartungsprotokolle sind ebenfalls verfügbar.



## Sicherheitsvorteile

Die Echtzeit-Funktionen ‚Geofencing‘ und ‚Curfew‘ warnen Sie, sobald eine Maschine aus der vorgegebenen Zone bewegt bzw. unbefugt genutzt wird. Zu den weiteren Vorteilen gehören Standortinformationen in Echtzeit sowie eine Koppelung der LiveLink-Einheit mit der Wegfahrsperrung oder dem Steuergerät.



## MEHR WERT.

VERTRAUEN SIE DEM ERSTKLASSIGEN, WELTWEITEN JCB KUNDENSUPPORT. GANZ GLEICH, WAS SIE BENÖTIGEN ODER WO: WIR HELFEN IHNEN SCHNELL UND EFFIZIENT, DAMIT IHRE MASCHINEN JEDERZEIT VOLLE LEISTUNG BRINGEN.



**1** Unser Team von JCB Finance steht Ihnen jederzeit mit flexiblen und maßgeschneiderten Angeboten zur Verfügung.

**2** Ein weiteres Beispiel für die Leistungsfähigkeit des JCB Kundendienstes ist das weltweite Netzwerk von Ersatzteilzentren: Dank unserer 16 regionalen Standorte liefern wir 95 % aller Teile innerhalb von 24 Stunden in alle Welt. Die Originalteile von JCB sind perfekt auf Ihre Maschine abgestimmt und garantieren optimale Leistung und Produktivität.



**3** Von JCB Assetcare erhalten Sie umfassende Garantie- und Servicepakete sowie wahlweise reine Service- oder Reparatur- und Wartungsverträge. Unabhängig vom gewählten Paket berechnen Ihnen unsere Wartungsteams rund um den Globus extrem günstige Stundentarife, unterbreiten Ihnen unverbindliche Angebote und führen Service- oder Wartungsarbeiten schnell und effizient durch.

*Hinweis: JCB LIVELINK und JCB ASSETCARE sind nicht in allen Verkaufsgebieten erhältlich; bitte fragen Sie Ihren Händler.*

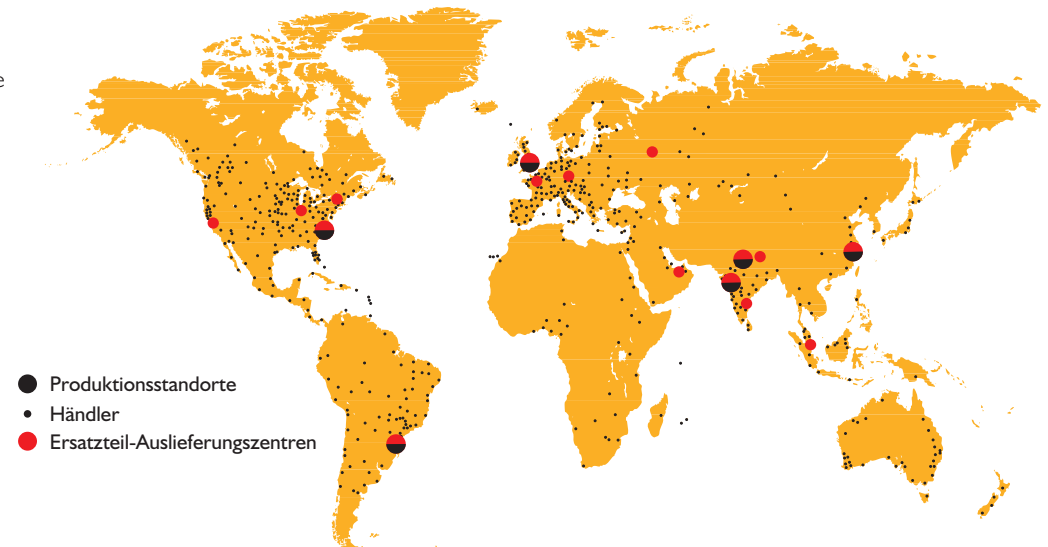

STATISCHE ABMESSUNGEN

MAX. BETRIEBSGEWICHT: 23.773 kg MOTORLEISTUNG: 129 kW (172 PS)

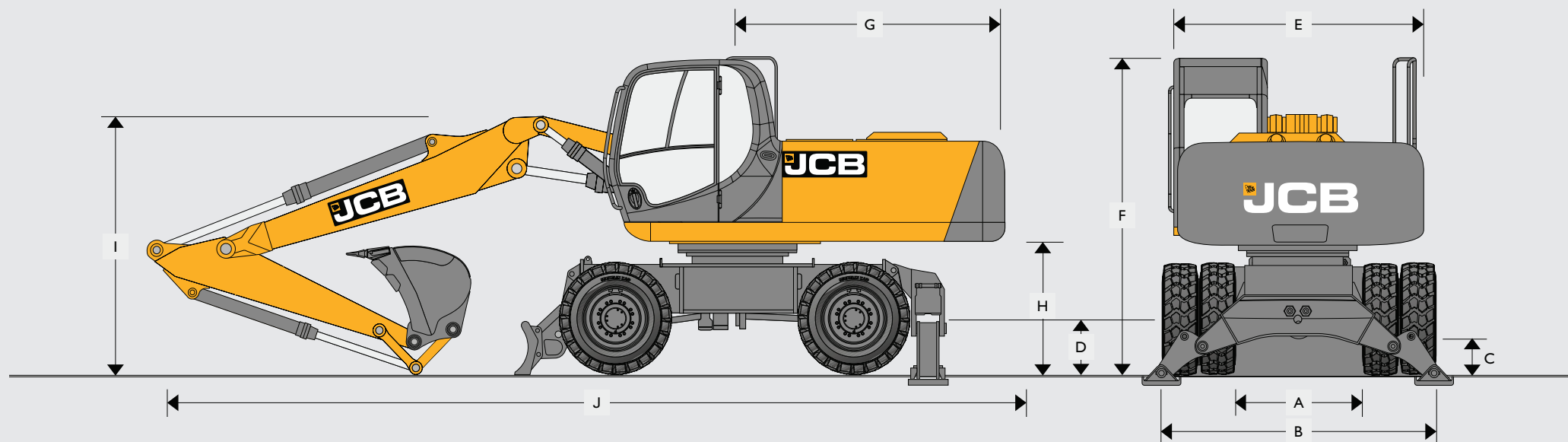

A	Innenbreite zwischen Zwillingsreifen	mm	1330
B	Außenbreite über Zwillingsreifen – Standard/Breit	mm	2530/2750
C	Bodenfreiheit	mm	260
D	Höhe bis Achsmittellinie, Zwillingsbereifung	mm	511
E	Gesamtbreite (ohne Handleiste)	mm	2500
F	Höhe über Kabine	mm	3250
G	Hecklänge	mm	2530
H	Kontergewicht-Bodenfreiheit	mm	1335

Monoausleger 5,70 m

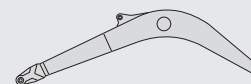

Löffelstiellänge			1,9 m	2,4 m	3 m
I	Transporthöhe des Auslegers	mm	3120	3200	3050
J	Transportlänge	mm	9450	9450	9330

Verstellausleger 5,63 m

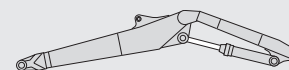

Löffelstiellänge			1,9 m	2,4 m	3 m
I	Transporthöhe des Auslegers	mm	3320	3400	3700
J	Transportlänge	mm	9175	9190	9200

UNTERWAGENOPTIONEN

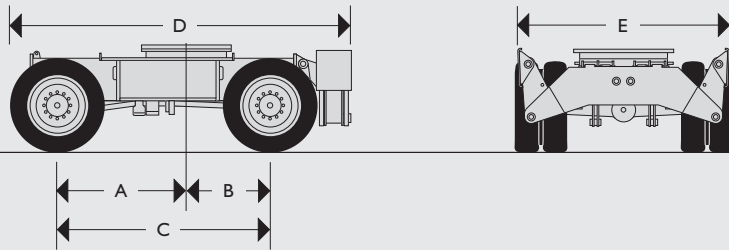

ABSTÜTZUNGEN HINTEN

A	Mittelpunkt Drehkranz bis Vorderachse	mm	1507
B	Mittelpunkt Drehkranz bis Hinterachse	mm	1250
C	Radstand	mm	2757
D	Länge einschließlich Heckabstützungen	mm	4350
E	Breite über Abstützungen (angehoben)	mm	2523

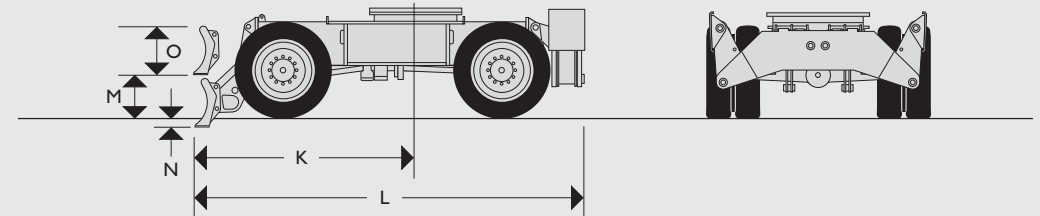

PLANIERSCHILD VORN, ABSTÜTZUNGEN HINTEN

K	Mittelpunkt Drehkranz bis Frontplanierschild (heruntergelassen)	mm	2760
L	Länge einschließlich Abstützungen und Planierschild (angehoben)	mm	5060
M	Abstand Boden – Unterseite des Frontplanierschilds (angehoben)	mm	450
N	Grabtiefe des Planierschilds	mm	130
O	Höhe des Planierschilds	mm	600

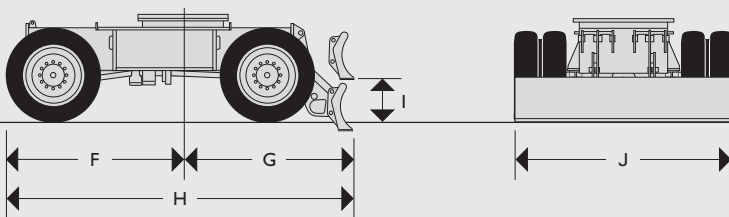

PLANIERSCHILD HINTEN

F	Mittelpunkt Drehkranz bis Vorderkante Vorderreifen	mm	2047
G	Mittelpunkt Drehkranz bis Heckplanierschild (abgesenkt)	mm	2425
H	Länge einschließlich Heckplanierschild (angehoben)	mm	4470
I	Abstand Boden – Unterseite des Heckplanierschilds (angehoben)	mm	450
J	Breite des Planierschilds	mm	2530

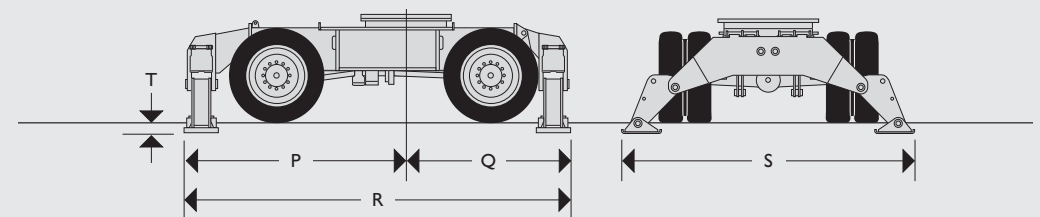

ABSTÜTZUNGEN VORN UND HINTEN

P	Mittelpunkt Drehkranz bis Abstützungen vorn	mm	2632
Q	Mittelpunkt Drehkranz bis Abstützungen hinten	mm	2300
R	Länge einschließlich Abstützungen vorn und hinten	mm	4932
S	Breite über Abstützungen (abgesenkt)	mm	3765
T	Hubhöhe der Abstützungen	mm	201

MOTOR	
Modell	JCB Ecomax 448 TCA-99, erfüllt EU-Stufe IIIB, EPA Tier 4 interim.
Typ	Wassergekühlter 4-Takt-, 4-Zylinder-Dieselturbomotor in Reihenausführung mit Direkteinspritzung.
Nennleistung (ISO 14396)	129 kW (172 PS).
Hubraum	4,8 l.
Einspritzung	Elektronische Einspritzung.
Luftfilterung	Trockenfilterelement mit sekundärem Sicherheitselement und Warnanzeige in der Kabine.
Kühlsystem	Großflächiger Kühler.
Anlasser	24 Volt – 4 kW.
Batterien	2 x 12 Volt HD-Ausführung.
Lichtmaschine	24 Volt, 55 Ampere.
Betankungspumpe	Elektrisch.

SCHWENKSYSTEM	
Schwenkmotor	Axialkolbenmotor und Endantrieb mit Planetenuntersetzungsgetriebe
Schwenkbremse	Hydraulische Arbeitsbremse sowie automatisch wirkende Lamellenfeststellbremse.
Schwenkgeschwindigkeit	10 U/min.
Drehkranz	Großer Durchmesser, innenverzahnt, in vollständig abgedichtetem Fettbad drehend.
Schwenkverriegelung	In verschiedenen Positionen umschaltbare Bremse und mechanische Verriegelung.

UNTERWAGEN		
Unterwagenoptionen	2,5 m ZF-Achsen mit Nabenbremsen/2,75 m ZF-Achsen mit Nabenbremsen (breit).	
Planierschild	Bolzengelagert vorn oder hinten.	
Abstützungen	Bolzengelagert vorn oder hinten, unabhängige Betätigung – plus Kombinationen.	
Sicherung des Greifers	Bolzengelagerter HD-Greiferbügel.	
Achsen	Allradantrieb.	
Zulässige Achslast	40 Tonnen.	
Pendelwinkel der Achse	+/-8,5°.	
Bodenfreiheit	335 mm.	
Getriebe	Hydrostatantrieb über Kolbenmotor und Lastschaltgetriebe.	
Fahrgeschwindigkeit	Kriechgang	3 km/h (ZF)
	Mittlere Fahrstufe	8 km/h (ZF)
	Schnelle Fahrstufe	30 km/h (ZF)
Zugkraft	99,4 kN (ZF-Achse).	
Lenkung	Vollhydraulisches System.	
Wenderadius		
	An Außenkante der Reifen	6,61 m.
	An Außenkante des Frontplanierschilds	7,23 m.
Bremsen	Vollhydraulische Zweikreisbremsanlage.	
Feststellbremse	In Getriebe integriert.	
Steigfähigkeit	max. 35° (70 %) kontinuierlich.	

REIFEN		
Zwillingsbereifung	Einzelbereifung	Bodendruck
Reifen 11,00 x 20 (PR 16) mit Zwischenring	Reifen 18R x 22,5 (radial)	600/40 x 22,5



BETRIEBSGEWICHTE					
Unterswagen					
 MONO – 5 t Kontergewicht	20.475 kg	21.283 kg	21.380 kg	22.647 kg	23.202 kg
 VERSTELLAUSLEGER – 4 t Kontergewicht	20.546 kg	21.354 kg	21.909 kg	22.718 kg	23.273 kg
 VERSTELLAUSLEGER – 4,5 t Kontergewicht (TÜV)	21.046 kg	21.854 kg	22.409 kg	23.218 kg	23.773 kg

Maschine mit 2,7-m-Löffelstiel, Standardlöffel und Zwillingbereifung. Bei Einzelbereifung 400 kg abziehen.

STANDARD-TIEFLÖFFEL			
Alle Löffel sind voll verschweißte JCB Stahlöffel mit abgedichteten Drehbolzen aus gehärtetem Stahl und auswechselbaren Verschleißteilen.			
Max. Breite, mm	Löffelinhalt (nach SAE, gehäuft) in m <sup>3</sup>	Gewicht (kg)	
600	0,40	484	
900	0,71	595	
1000	0,81	627	
1200	1,03	705	
1350	1,05	679	
1450	1,14	720	
1500	1,19	734	

FÜLLMENGEN		
Kraftstofftank	Liter	343
Motor Kühlmittel	Liter	33,3
Motoröl	Liter	24,5
Schwenkgetriebe	Liter	5,0
Hydrauliksystem	Liter	200
Hydrauliktank	Liter	226
Getriebe	Liter	3,0
Achsnaben (jeweils)	Liter	2,5

HYDRAULIKSYSTEM	
<b>System</b>	Bedarfsgeregeltes Hydrauliksystem mit Verstellkolbenpumpe bietet Bedarfsstromregelung für höchste Leistung.
<b>Hauptpumpen</b>	Stufenlos verstellbare Axialkolbenpumpen.
Max. Förderleistung	1 x 424 l/min.
Hauptkreisdruck	343 bar.
Mit PowerBoost-Funktion	372 bar.
<b>Servopumpe</b>	Zahnradpumpe.
Max. Förderleistung	3 l l/min.
Servodruck	40 bar.
<b>Optionale Hydraulikkreise</b>	
<b>Hydraulikhammer</b>	Mit integrierter automatischer Motordrehzahlregelung und Rücklaufilter.
Max. Förderleistung	200 l/min.
Maximaldruck	314 bar (auf 180 bar voreingestellt).
<b>Zusatzhydraulik inkl. Verrohrung</b>	Zwei Optionen verfügbar: Open- oder Closed-Center. Beide ermöglichen die Anpassung des Durchflusses auf 20 bis 45 l/min.
<b>Hydraulikzylinder</b>	Mit gehärteten, verchromten Kolbenstangen und Endlagendämpfung an Ausleger-, Löffelstiel- und Löffelzylinder.
<b>Filtersystem</b>	
Tank	150 micron, Ansaugsieb.
Rücklauf	10 micron, Faserelement.
Vorsteuerkreis	10 micron, Papierelement
Hammerrücklauf	10 micron, verstärkter Mikrofaserfilter.
<b>Kühlsystem</b>	Ausreichend Kühlung bei jedem Klima dank nebeneinander montiertem Motor-/Hydrauliköl-/Ladeluftkühler mit ausschwenkbarem Klimaanlage-Kondensator für eine einfache Reinigung.

ARBEITSBEREICH

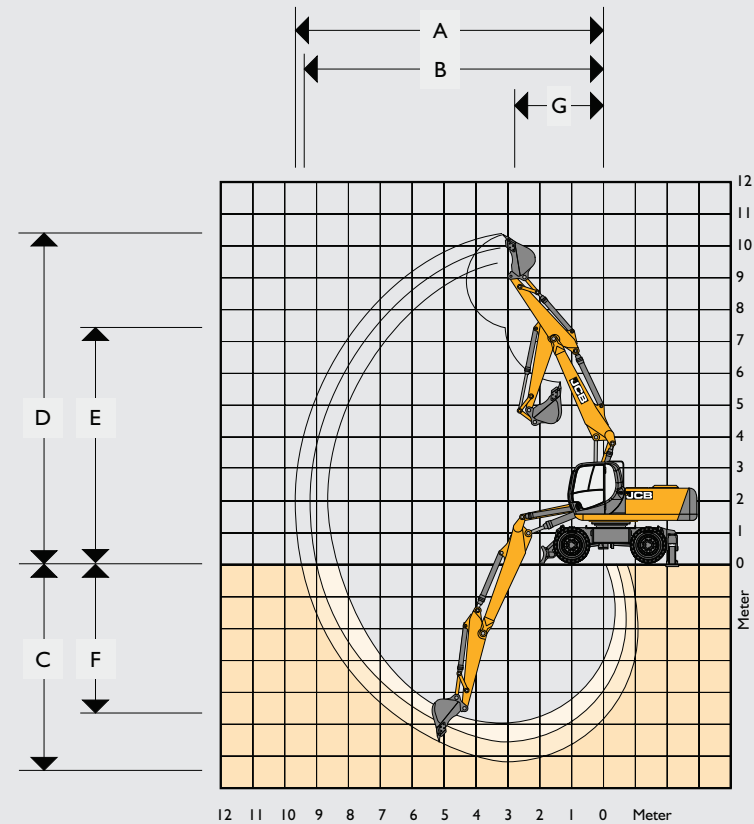
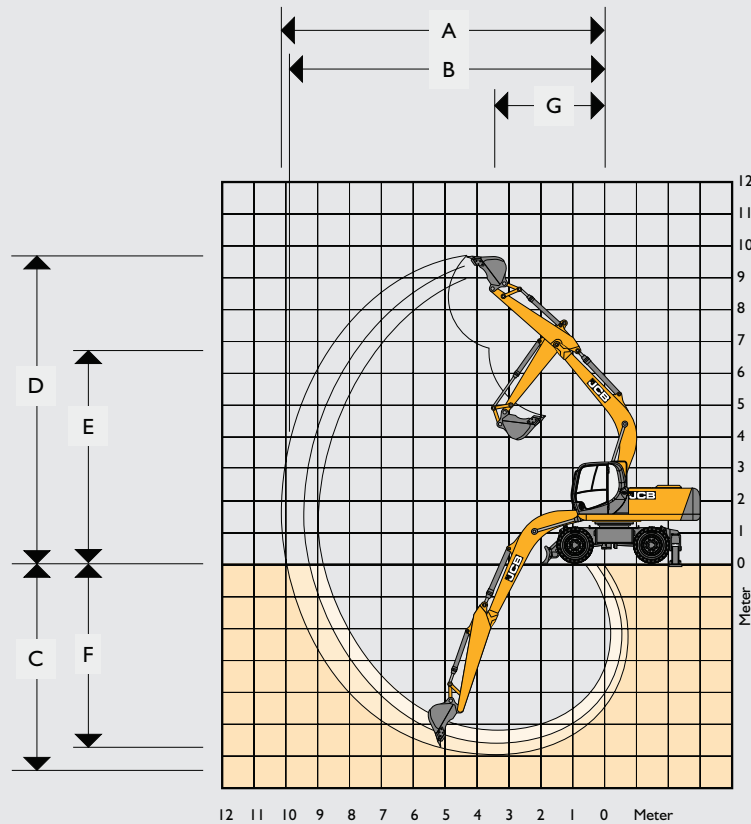

5,7-m-Monolaufler

Löffelstiellänge		1,9 m	2,4 m	3 m
A	Max. Reichweite	mm 9110	9490	10.020
B	Max. Reichweite (am Boden)	mm 8870	9310	9850
C	Max. Grabtiefe	mm 5260	5790	6370
D	Max. Schürfhöhe	mm 9190	9430	9630
E	Max. Überladehöhe	mm 6470	6760	6980
F	Max. vertikale Grabtiefe	mm 4540	5240	5840
G	Min. Schwenkradius	mm 3900	3860	3750
	Löffeldrehwinkel	183°	183°	183°
	Reißkraft am Löffelstiel	kgf 16.340	13.100	10.450
	- mit Powerboost	kgf 17.700	14.000	11.270
	Ausbrechkraft am Löffel	kgf 11.770	11.770	11.770
	- mit Powerboost	kgf 12.710	12.710	12.710

5,63-m-Verstellausleger

Löffelstiellänge		1,9 m	2,4 m	3 m
A	Max. Reichweite	mm 8860	9280	9825
B	Max. Reichweite (am Boden)	mm 8650	9140	9650
C	Max. Grabtiefe	mm 5470	5960	6475
D	Max. Schürfhöhe	mm 9530	9930	10.160
E	Max. Überladehöhe	mm 6670	7060	7300
F	Max. vertikale Grabtiefe	mm 3760	4200	4795
G	Min. Schwenkradius	mm 3250	3260	2905
	Löffeldrehwinkel	183°	183°	183°
	Reißkraft am Löffelstiel	kgf 16.340	13.100	10.450
	- mit Powerboost	kgf 17.700	14.000	11.270
	Ausbrechkraft am Löffel	kgf 11.770	11.770	11.770
	- mit Powerboost	kgf 12.710	12.710	12.710

HUBKAPAZITÄTEN – LÖFFELSTIELLÄNGE: 1,90 M, MONOAUSLEGER: 5,10 M, PLANIERSCHILD VORN UND ABSTÜTZUNGEN HINTEN, OHNE LÖFFEL. 5T KONTERGEWICHT													JS200W MONO
Reichweite	1,5 m		3 m		4,5 m		6 m		7,5 m		Hubkapazität bei max. Reichweite		
Lastpunkthöhe	kg	kg	kg	kg	kg	kg	kg	kg	kg	kg	kg	kg	mm
7,5 m											6860*	6860*	5308
6 m							6590*	6440			6450*	5540	6545
4,5 m					8820*	8820*	7120*	6240			6340*	4600	7262
3 m					10.910*	9090	7980*	5960	6780*	4280	6550*	4180	7613
1,5 m					12.140*	8670	8710*	5720	7040*	4180	6930*	4060	7650
0 m					12.220*	8570	9000*	5610			7160*	4230	7378
-1,5 m			12.270*	12.270*	11.530*	8630	8630*	5620			7380*	4800	6758
-3 m			12.920*	12.920*	9790*	8830					7430*	6290	5672
-4,5 m													

HUBKAPAZITÄTEN – LÖFFELSTIELLÄNGE: 2,40 M, MONOAUSLEGER: 5,10 M, PLANIERSCHILD VORN UND ABSTÜTZUNGEN HINTEN, OHNE LÖFFEL. 5T KONTERGEWICHT													JS200W MONO
Reichweite	1,5 m		3 m		4,5 m		6 m		7,5 m		Hubkapazität bei max. Reichweite		
Lastpunkthöhe	kg	kg	kg	kg	kg	kg	kg	kg	kg	kg	kg	kg	mm
7,5 m											5300*	5300*	5940
6 m							6140*	6140*			4920*	4920*	7063
4,5 m					8170*	8170*	6770*	6400	6210*	4500	4850*	4410	7731
3 m					10.310*	9370	7710*	6100	6560*	4380	4990*	4050	8061
1,5 m					11.880*	8850	8560*	5840	6960*	4260	5350*	3950	8096
0 m					12.360*	8650	9020*	5680	7140*	4180	6040*	4080	7839
-1,5 m			11.640*	11.640*	11.970*	8650	8900*	5650			7050*	4530	7260
-3 m			14.560*	14.560*	10.630*	8800	7770*	5770			7230	5640	6266
-4,5 m													

HUBKAPAZITÄTEN – LÖFFELSTIELLÄNGE: 3,00 M, MONOAUSLEGER: 5,10 M, PLANIERSCHILD VORN UND ABSTÜTZUNGEN HINTEN, OHNE LÖFFEL. 5T KONTERGEWICHT													JS200W MONO
Reichweite	1,5 m		3 m		4,5 m		6 m		7,5 m		Hubkapazität bei max. Reichweite		
Lastpunkthöhe	kg	kg	kg	kg	kg	kg	kg	kg	kg	kg	kg	kg	mm
7,5 m											3400*	3400*	6653
6 m							5390*	5390*	3950*	3950*	3200*	3200*	7669
4,5 m							6100*	6100*	5620*	4480	3160*	3160*	8287
3 m					9300*	9300*	6100	7100*	6090*	4340	3260*	3260*	8594
1,5 m					11.180*	8890	5800	8090*	6590*	4180	3490*	3390	8627
0 m			6370*	6370*	12.090*	8570	5590	8740*	6930*	4070	3900*	3480	8388
-1,5 m	7170*	7170*	10.860*	10.860*	12.090*	8490	5510	8880*	6880*	4040	4660*	3950	7850
-3 m	11.690*	11.690*	16.000*	16.000*	11.190*	8570	5560	8270*			6220*	4720	6944
-4,5 m			12.460*	12.460*	8870*	8860					6850*	6820	

Hubkapazität in Längsrichtung.

Hubkapazität im gesamten Schwenkbereich.

- Hinweise:**
- Die aufgeführten Werte sind ohne Löffel oder andere Anbauteile zu verstehen.
  - Hubkapazitäten basieren auf ISO 10567, d. h. 75 % der Kipplast oder 87 % der Hydraulikhubkapazität – es gilt der jeweils kleinere Wert. Mit \* markierte Hubkapazitäten basieren auf der Hydraulikhubkapazität.
  - Die hier angegebenen Hubkapazitäten setzen voraus, dass sich die Maschine auf festem, ebenen Grund befindet.
  - Unterschiedliche Länder haben ggf. andere gesetzliche Bestimmungen. Fragen Sie bitte Ihren Händler.

**HUBKAPAZITÄTEN – LÖFFELSTIELLÄNGE: 1,90 M, MONOAUSLEGER: 5,10 M, ABSTÜTZUNGEN HINTEN, OHNE LÖFFEL. 5T KONTERGEWICHT JS200W MONO**

Reichweite	1,5 m		3 m		4,5 m		6 m		7,5 m		Hubkapazität bei max. Reichweite			
Lastpunkthöhe	kg	kg	kg	kg	kg	kg	kg	kg	kg	kg	kg	kg	mm	
7,5 m												6860*	6100	5308
6 m							6590*	4970				6450*	4270	6545
4,5 m					8820*	7380	7120*	4780				6240	3520	7262
3 m					10.910*	6720	7980*	4510	5810	3250		5670	3180	7613
1,5 m					12.140*	6330	8040	4290	5710	3160		5540	3070	7650
0 m					12.220*	6240	7910	4180				5800	3190	7378
-1,5 m			12.270*	12.270*	11.530*	6290	7920	4190				6640	3610	6758
-3 m			12.920*	12.690*	9790*	6480						7430*	4720	5672
-4,5 m														

**HUBKAPAZITÄTEN – LÖFFELSTIELLÄNGE: 2,40 M, MONOAUSLEGER: 5,10 M, ABSTÜTZUNGEN HINTEN, OHNE LÖFFEL. 5T KONTERGEWICHT JS200W MONO**

Reichweite	1,5 m		3 m		4,5 m		6 m		7,5 m		Hubkapazität bei max. Reichweite			
Lastpunkthöhe	kg	kg	kg	kg	kg	kg	kg	kg	kg	kg	kg	kg	mm	
7,5 m												5300*	5220	5940
6 m							6140*	5140				4920*	3890	7063
4,5 m					8170*	7640	6770*	4930	6050	3470		4850*	3290	7731
3 m					10.310*	6980	7710*	4650	5920	3360		4990*	3000	8061
1,5 m					11.880*	6500	8170	4400	5790	3240		5160	2900	8096
0 m					12.360*	6320	7990	4260	5700	3160		5350	2990	7839
-1,5 m			11.640*	11.640*	11.970*	6320	7950	4220				5990	3310	7260
-3 m			14.560*	12.560	10.630*	6450	7770*	4340				7230*	4110	6266
-4,5 m														













**HUBKAPAZITÄTEN – LÖFFELSTIELLÄNGE: 3,00 M, MONOAUSLEGER: 5,10 M, ABSTÜTZUNGEN HINTEN, OHNE LÖFFEL. 5T KONTERGEWICHT JS200W MONO**













Reichweite	1,5 m		3 m		4,5 m		6 m		7,5 m		Hubkapazität bei max. Reichweite			
Lastpunkthöhe	kg	kg	kg	kg	kg	kg	kg	kg	kg	kg	kg	kg	mm	
7,5 m												3400*	3400*	6653
6 m							5390*	5170	3950*	3520		3200*	3200*	7669
4,5 m							6100*	4950	5620*	3450		3160*	2890	8287
3 m					9300*	7100	7100*	4650	5890	3310		3260*	2640	8594
1,5 m					11.180*	6530	8090*	4360	5720	3160		3490*	2560	8627
0 m			6370*	6370*	12.090*	6230	7910	4170	5600	3060		3900*	2610	8388
-1,5 m	7170*	7170*	10.860*	10.860*	12.090*	6160	7810	4090	5560	3020		4660*	2850	7850
-3 m	11.690*	11.690*	16.000*	12.200	11.190*	6240	7860	4130				6220*	3420	6944
-4,5 m			12.460*	12.460*	8870*	6490						6850*	4930	













Hubkapazität in Längsrichtung.

Hubkapazität im gesamten Schwenkbereich.

- Hinweise:**
- Die aufgeführten Werte sind ohne Löffel oder andere Anbauteile zu verstehen.
  - Hubkapazitäten basieren auf ISO 10567, d. h. 75 % der Kipplast oder 87 % der Hydraulikhubkapazität – es gilt der jeweils kleinere Wert. Mit \* markierte Hubkapazitäten basieren auf der Hydraulikhubkapazität.
  - Die hier angegebenen Hubkapazitäten setzen voraus, dass sich die Maschine auf festem, ebenen Grund befindet.
  - Unterschiedliche Länder haben ggf. andere gesetzliche Bestimmungen. Fragen Sie bitte Ihren Händler.

HUBKAPAZITÄTEN – LÖFFELSTIELLÄNGE: 1,90 M, MONOAUSLEGER: 5,10 M, ABSTÜTZUNGEN VORN UND HINTEN, OHNE LÖFFEL. 5T KONTERGEWICHT													JS200W MONO	
Reichweite	1,5 m		3 m		4,5 m		6 m		7,5 m		Hubkapazität bei max. Reichweite			
														
Lastpunkthöhe	kg	kg	kg	kg	kg	kg	kg	kg	kg	kg	kg	kg	mm	
7,5 m												6860*	6860*	5308
6 m							6590*	6590*				6450*	6450*	6545
4,5 m					8820*	8820*	7120*	7120*				6340*	5690	7262
3 m					10.910*	10.910*	7980*	7460	6780*	5310		6550*	5190	7613
1,5 m					12.140*	11.260	8710*	7210	7040*	5210		6930*	5060	7650
0 m					12.220*	11.140	9000*	7090				7160*	5290	7378
-1,5 m			12.270*	12.270*	11.530*	11.200	8630*	7100				7380*	6010	6758
-3 m			12.920*	12.920*	9790*	9790*						7430*	7430*	5672
-4,5 m														

HUBKAPAZITÄTEN – LÖFFELSTIELLÄNGE: 2,40 M, MONOAUSLEGER: 5,10 M, ABSTÜTZUNGEN VORN UND HINTEN, OHNE LÖFFEL. 5T KONTERGEWICHT													JS200W MONO	
Reichweite	1,5 m		3 m		4,5 m		6 m		7,5 m		Hubkapazität bei max. Reichweite			
														
Lastpunkthöhe	kg	kg	kg	kg	kg	kg	kg	kg	kg	kg	kg	kg	mm	
7,5 m												5300*	5300*	5940
6 m							6140*	6140*				4920*	4920*	7063
4,5 m					8170*	8170*	6770*	6770*	6210*	5540		4850*	4850*	7731
3 m					10.310*	10.310*	7710*	7610	6560*	5420		4990*	4850	8061
1,5 m					11.880*	11.450	8560*	7330	6960*	5290		5350*	4730	8096
0 m					12.360*	11.230	9020*	7160	7140*	5210		6040*	4910	7839
-1,5 m			11.640*	11.640*	11.970*	11.220	8900*	7130				7050*	5460	7260
-3 m			14.560*	14.560*	10.630*	10.630*	7770*	7250				7230*	6830	6266
-4,5 m														

HUBKAPAZITÄTEN – LÖFFELSTIELLÄNGE: 3,00 M, MONOAUSLEGER: 5,10 M, ABSTÜTZUNGEN VORN UND HINTEN, OHNE LÖFFEL. 5T KONTERGEWICHT													JS200W MONO	
Reichweite	1,5 m		3 m		4,5 m		6 m		7,5 m		Hubkapazität bei max. Reichweite			
														
Lastpunkthöhe	kg	kg	kg	kg	kg	kg	kg	kg	kg	kg	kg	kg	mm	
7,5 m												3400*	3400*	6653
6 m							5390*	5390*	3950*	3950*		3200*	3200*	7669
4,5 m							6100*	6100*	5620*	5530*		3160*	3160*	8287
3 m					9300*	9300*	7100*	7100*	6090*	5380		3260*	3260*	8594
1,5 m					11.180*	11.180*	8090*	7300	6590*	5220		3490*	3490*	8627
0 m			6370*	6370*	12.090*	11.150	8740*	7080	6930*	5100		3900*	3900*	8388
-1,5 m	7170*	7170*	10.860*	10.860*	12.090*	11.060	8880*	6990	6880*	5070		4660*	4660*	7850
-3 m	11.690*	11.690*	16.000*	16.000*	11.190*	11.150	8270*	7040				6220*	5730	6944
-4,5 m			12.460*	12.460*	8870*	8870*						6850*	6850*	5480

 Hubkapazität in Längsrichtung.

 Hubkapazität im gesamten Schwenkbereich.

**Hinweise:** 1. Die aufgeführten Werte sind ohne Löffel oder andere Anbauteile zu verstehen.

2. Hubkapazitäten basieren auf ISO 10567, d. h. 75 % der Kipplast oder 87 % der Hydraulikhubkapazität – es gilt der jeweils kleinere Wert. Mit \* markierte Hubkapazitäten basieren auf der Hydraulikhubkapazität.

3. Die hier angegebenen Hubkapazitäten setzen voraus, dass sich die Maschine auf festem, ebenen Grund befindet.

4. Unterschiedliche Länder haben ggf. andere gesetzliche Bestimmungen. Fragen Sie bitte Ihren Händler.

HUBKAPAZITÄTEN – LÖFFELSTIELLÄNGE: 1,90 M, MONOAUSLEGER: 5,10 M, PLANIERSCHILD HINTEN, OHNE LÖFFEL. 5T KONTERGEWICHT													JS200W MONO
Reichweite	1,5 m		3 m		4,5 m		6 m		7,5 m		Hubkapazität bei max. Reichweite		
Lastpunkthöhe	kg	kg	kg	kg	kg	kg	kg	kg	kg	kg	kg	kg	mm
7,5 m											6860*	4880	5308
6 m							6590*	3970			6450*	3390	6545
4,5 m					8820*	5790	7120*	3790			6340*	2770	7262
3 m					10.910*	5170	7980*	3530	6780*	2540	6550*	2480	7613
1,5 m					12.140*	4810	8710*	3320	7040*	2450	6930*	2380	7650
0 m					12.220*	4720	9000*	3210			7160*	2470	7378
-1,5 m			12.270*	9080	11.530*	4770	8630*	3220			7380*	2790	6758
-3 m			12.920*	9280	9790*	4950					7430*	3650	5672
-4,5 m													

HUBKAPAZITÄTEN – LÖFFELSTIELLÄNGE: 2,40 M, MONOAUSLEGER: 5,10 M, PLANIERSCHILD HINTEN, OHNE LÖFFEL. 5T KONTERGEWICHT													JS200W MONO
Reichweite	1,5 m		3 m		4,5 m		6 m		7,5 m		Hubkapazität bei max. Reichweite		
Lastpunkthöhe	kg	kg	kg	kg	kg	kg	kg	kg	kg	kg	kg	kg	mm
7,5 m											5300*	4210	5940
6 m							6140*	4140			4920*	3120	7063
4,5 m					8170*	6060	6770*	3940	6210*	2760	4850*	2610	7731
3 m					10.310*	5430	7710*	3680	6560*	2650	4990*	2360	8061
1,5 m					11.880*	4990	8560*	3440	6960*	2540	5350*	2270	8096
0 m					12.360*	4820	9020*	3300	7140*	2470	6040*	2330	7839
-1,5 m			11.640*	8990	11.970*	4810	8900*	3270			7050*	2580	7260
-3 m			14.560*	9210	10.630*	4940	7770*	3370			7230*	3210	6266
-4,5 m													

HUBKAPAZITÄTEN – LÖFFELSTIELLÄNGE: 3,00 M, MONOAUSLEGER: 5,10 M, PLANIERSCHILD HINTEN, OHNE LÖFFEL. 5T KONTERGEWICHT													JS200W MONO
Reichweite	1,5 m		3 m		4,5 m		6 m		7,5 m		Hubkapazität bei max. Reichweite		
Lastpunkthöhe	kg	kg	kg	kg	kg	kg	kg	kg	kg	kg	kg	kg	mm
7,5 m											3400*	3400*	6653
6 m							5390*	4160	3950*	2790	3200*	2670	7669
4,5 m							6100*	3940	5620*	2720	3160*	2260	8287
3 m					9300*	5530	7100*	3650	6090*	2590	3260*	2050	8594
1,5 m					11.180*	4980	8090*	3380	6590*	2450	3490*	1970	8627
0 m			6370*	6370*	12.090*	4710	8740*	3200	6930*	2350	3900*	2000	8388
-1,5 m	7170*	7170*	10.860*	8640	12.090*	4640	8880*	3120	6880*	2320	4660*	2190	7850
-3 m	11.690*	11.690*	16.000*	8840	11.190*	4710	8270*	3160			6220*	2630	6944
-4,5 m			12.460*	9240	8870*	4950					6850*	3810	

Hubkapazität in Längsrichtung.

Hubkapazität im gesamten Schwenkbereich.

- Hinweise:**
- Die aufgeführten Werte sind ohne Löffel oder andere Anbauteile zu verstehen.
  - Hubkapazitäten basieren auf ISO 10567, d. h. 75 % der Kipplast oder 87 % der Hydraulikhubkapazität – es gilt der jeweils kleinere Wert. Mit \* markierte Hubkapazitäten basieren auf der Hydraulikhubkapazität.
  - Die hier angegebenen Hubkapazitäten setzen voraus, dass sich die Maschine auf festem, ebenen Grund befindet.
  - Unterschiedliche Länder haben ggf. andere gesetzliche Bestimmungen. Fragen Sie bitte Ihren Händler.

HUBKAPAZITÄTEN – LÖFFELSTIELLÄNGE: 1,90 M, VERSTELLAUSLEGER: 5,35 M, PLANIERSCHILD VORN UND ABSTÜTZUNGEN HINTEN, OHNE LÖFFEL. 4T KONTERGEWICHT												JS200W VERSTELLAUSLEGER	
Reichweite	1,5 m		3 m		4,5 m		6 m		7,5 m		Hubkapazität bei max. Reichweite		
Lastpunkthöhe	kg	kg	kg	kg	kg	kg	kg	kg	kg	kg	kg	kg	mm
7,5 m					4770*	4770*					4930*	4930*	4730
6 m					4650*	4650*	4760*	4760*			4840*	4840*	6140
4,5 m					5720*	5720*	4970*	4970*			4950*	4480	6940
3 m					7450*	7450*	5660*	5470			5160*	3970	7341
1,5 m					8920*	7900	6400*	5190			5440*	3800	7412
0 m					9580*	7680	6920*	5030			5800*	3930	7161
-1,5 m					9540*	7680	6980*	5010			6250*	4460	6551
-3 m													
-4,5 m													

HUBKAPAZITÄTEN – LÖFFELSTIELLÄNGE: 2,40 M, VERSTELLAUSLEGER: 5,35 M, PLANIERSCHILD VORN UND ABSTÜTZUNGEN HINTEN, OHNE LÖFFEL. 4T KONTERGEWICHT												JS200W VERSTELLAUSLEGER	
Reichweite	1,5 m		3 m		4,5 m		6 m		7,5 m		Hubkapazität bei max. Reichweite		
Lastpunkthöhe	kg	kg	kg	kg	kg	kg	kg	kg	kg	kg	kg	kg	mm
7,5 m											4500*	4500*	5430
6 m							4270*	4270*			4500*	4500*	6687
4,5 m					5190*	5190*	4640*	4640*			4630*	4120	7426
3 m			6790*	6790*	6920*	6920*	5390*	5390*	4840*	3960	4840*	3700	7801
1,5 m					8560*	8120	6210*	5320	5220*	3830	5110*	3560	7867
0 m					9480*	7790	6840*	5110	5530*	3740	5450*	3650	7632
-1,5 m			12.340*	12.340*	9700*	7720	7080*	5040			5870*	4050	7065
-3 m					9140*	7850					7260*	5740	5543
-4,5 m													

HUBKAPAZITÄTEN – LÖFFELSTIELLÄNGE: 3,00 M, VERSTELLAUSLEGER: 5,35 M, PLANIERSCHILD VORN UND ABSTÜTZUNGEN HINTEN, OHNE LÖFFEL. 4T KONTERGEWICHT												JS200W VERSTELLAUSLEGER	
Reichweite	1,5 m		3 m		4,5 m		6 m		7,5 m		Hubkapazität bei max. Reichweite		
Lastpunkthöhe	kg	kg	kg	kg	kg	kg	kg	kg	kg	kg	kg	kg	mm
7,5 m							3730*	3730*			3590*	3590*	6205
6 m							3560*	3560*			3270*	3270*	7325
4,5 m					4290*	4290*	4010*	4010*	3980*	3980*	3170*	3170*	8003
3 m			9760*	9760*	6010*	6010*	4810*	4810*	4330*	3940	3210*	3210*	8352
1,5 m					7800*	7800*	5710*	5310	4800*	3780	3390*	3140	8413
0 m			6900*	6900*	9020*	7760	6470*	5050	5220*	3640	3740*	3200	8194
-1,5 m			11.470*	11.470*	9530*	7580	6890*	4920	5400*	3590	4390*	3490	7670
-3 m					9330*	7630	6770*	4940			5740*	4210	6767
-4,5 m													

Hubkapazität in Längsrichtung.

Hubkapazität im gesamten Schwenkbereich.

- Hinweise:**
- Die aufgeführten Werte sind ohne Löffel oder andere Anbauteile zu verstehen.
  - Hubkapazitäten basieren auf ISO 10567, d. h. 75 % der Kipplast oder 87 % der Hydraulikhubkapazität – es gilt der jeweils kleinere Wert. Mit \* markierte Hubkapazitäten basieren auf der Hydraulikhubkapazität.
  - Die hier angegebenen Hubkapazitäten setzen voraus, dass sich die Maschine auf festem, ebenen Grund befindet.
  - Unterschiedliche Länder haben ggf. andere gesetzliche Bestimmungen. Fragen Sie bitte Ihren Händler.

**HUBKAPAZITÄTEN – LÖFFELSTIELLÄNGE: 1,90 M, VERSTELLAUSLEGER: 5,35 M, ABSTÜTZUNGEN HINTEN, OHNE LÖFFEL. 4T KONTERGEWICHT JS200W VERSTELLAUSLEGER**

Reichweite	1,5 m		3 m		4,5 m		6 m		7,5 m		Hubkapazität bei max. Reichweite		
													
Lastpunkthöhe	kg	kg	kg	kg	kg	kg	kg	kg	kg	kg	kg	kg	mm
7,5 m					4770*	4770*					4930*	4930*	4730
6 m					4650*	4650*	4760*	4450			4840*	4250	6140
4,5 m					5720*	5720*	4970*	4330			4950*	3350	6940
3 m					7450*	6170	5660*	4060			5160*	2940	7341
1,5 m					8920*	5630	6400*	3800			5320	2790	7412
0 m					9580*	5430	6920*	3640			5540	2870	7161
-1,5 m					9540*	5430	6890*	3620			6250*	3250	6551
-3 m													
-4,5 m													

**HUBKAPAZITÄTEN – LÖFFELSTIELLÄNGE: 2,40 M, VERSTELLAUSLEGER: 5,35 M, ABSTÜTZUNGEN HINTEN, OHNE LÖFFEL. 4T KONTERGEWICHT JS200W VERSTELLAUSLEGER**

Reichweite	1,5 m		3 m		4,5 m		6 m		7,5 m		Hubkapazität bei max. Reichweite		
													
Lastpunkthöhe	kg	kg	kg	kg	kg	kg	kg	kg	kg	kg	kg	kg	mm
7,5 m											4500*	4500*	5430
6 m							4270*	4270*			4500*	3810	6687
4,5 m			6790*	6790*	5190*	5190*	4640*	4510			4630*	3100	7426
3 m					6920*	6450	5390*	4210	4840*	2960	4840*	2760	7801
1,5 m					8560*	5840	6210*	3920	5220*	2830	4920	2630	7867
0 m					9480*	5540	6840*	3720	5210	2740	5080	2680	7632
-1,5 m			12.340*	10.620	9700*	5470	7080	3660			5680	2970	7065
-3 m					9140*	5580					7260*	4170	5543
-4,5 m													

**HUBKAPAZITÄTEN – LÖFFELSTIELLÄNGE: 3,00 M, VERSTELLAUSLEGER: 5,35 M, ABSTÜTZUNGEN HINTEN, OHNE LÖFFEL. 4T KONTERGEWICHT JS200W VERSTELLAUSLEGER**

Reichweite	1,5 m		3 m		4,5 m		6 m		7,5 m		Hubkapazität bei max. Reichweite		
													
Lastpunkthöhe	kg	kg	kg	kg	kg	kg	kg	kg	kg	kg	kg	kg	mm
7,5 m							3730*	3730*			3590*	3590*	6205
6 m							3560*	3560*			3270*	3240	7325
4,5 m					4290*	4290*	4010*	4010*	3980*	3070	3170*	2690	8003
3 m			9760*	9760*	6010*	6010*	4810*	4230	4330*	2930	3210*	2410	8352
1,5 m					7800*	5920	5710*	3900	4800*	2770	3390*	2290	8413
0 m			6900*	6900*	9020*	5490	6470*	3650	5110	2640	3740*	2320	8194
-1,5 m			11.470*	10.340	9530*	5330	6890*	3530	5060	2600	4390*	2520	7670
-3 m					9330*	5090	6770*	3560			5740	3050	6767
-4,5 m													

 Hubkapazität in Längsrichtung.

 Hubkapazität im gesamten Schwenkbereich.

- Hinweise:**
- Die aufgeführten Werte sind ohne Löffel oder andere Anbauteile zu verstehen.
  - Hubkapazitäten basieren auf ISO 10567, d. h. 75 % der Kippplast oder 87 % der Hydraulikhubkapazität – es gilt der jeweils kleinere Wert. Mit \* markierte Hubkapazitäten basieren auf der Hydraulikhubkapazität.
  - Die hier angegebenen Hubkapazitäten setzen voraus, dass sich die Maschine auf festem, ebenen Grund befindet.
  - Unterschiedliche Länder haben ggf. andere gesetzliche Bestimmungen. Fragen Sie bitte Ihren Händler.



HUBKAPAZITÄTEN – LÖFFELSTIELLÄNGE: 1,90 M, VERSTELLAUSLEGER: 5,35 M, ABSTÜTZUNGEN VORN UND HINTEN, OHNE LÖFFEL. 4T KONTERGEWICHT												JS200W VERSTELLAUSLEGER	
Reichweite	1,5 m		3 m		4,5 m		6 m		7,5 m		Hubkapazität bei max. Reichweite		
Lastpunkthöhe	kg	kg	kg	kg	kg	kg	kg	kg	kg	kg	kg	kg	mm
7,5 m					4770*	4770*					4930*	4930*	4730
6 m					4650*	4650*	4760*	4760*			4840*	4840*	6140
4,5 m					5720*	5720*	4970*	4970*			4950*	4950*	6940
3 m					7450*	7450*	5660*	5660*			5160*	5020	7341
1,5 m					8920*	8920*	6400*	6400*			5440*	4830	7412
0 m					9580*	9580*	6920*	6470			5800*	5010	7161
-1,5 m					9540*	9540*	6980*	6450			6250*	5710	6551
-3 m													
-4,5 m													

HUBKAPAZITÄTEN – LÖFFELSTIELLÄNGE: 2,40 M, VERSTELLAUSLEGER: 5,35 M, ABSTÜTZUNGEN VORN UND HINTEN, OHNE LÖFFEL. 4T KONTERGEWICHT												JS200W VERSTELLAUSLEGER	
Reichweite	1,5 m		3 m		4,5 m		6 m		7,5 m		Hubkapazität bei max. Reichweite		
Lastpunkthöhe	kg	kg	kg	kg	kg	kg	kg	kg	kg	kg	kg	kg	mm
7,5 m											4500*	4500*	5430
6 m							4270*	4270*			4500*	4500*	6687
4,5 m					5190*	5190*	4640*	4640*			4630*	4630*	7426
3 m			6790*	6790*	6920*	6920*	5390*	5390*	4840*	4840*	4840*	4660	7801
1,5 m					8560*	8560*	6210*	6210*	5220*	4840	5110*	4500	7867
0 m					9480*	9480*	6840*	6560	5530*	4740	5450*	4630	7632
-1,5 m			12.340*	12.340*	9700*	9700*	7080*	6480			5870*	5150	7065
-3 m					9140*	9140*					7260*	7260*	5543
-4,5 m													

HUBKAPAZITÄTEN – LÖFFELSTIELLÄNGE: 3,00 M, VERSTELLAUSLEGER: 5,35 M, ABSTÜTZUNGEN VORN UND HINTEN, OHNE LÖFFEL. 4T KONTERGEWICHT												JS200W VERSTELLAUSLEGER	
Reichweite	1,5 m		3 m		4,5 m		6 m		7,5 m		Hubkapazität bei max. Reichweite		
Lastpunkthöhe	kg	kg	kg	kg	kg	kg	kg	kg	kg	kg	kg	kg	mm
7,5 m							3730*	3730*			3590*	3590*	6205
6 m							3560*	3560*			3270*	3270*	7325
4,5 m					4290*	4290*	4010*	4010*	3980*	3980*	3170*	3170*	8003
3 m			9760*	9760*	6010*	6010*	4810*	4810*	4330*	4330*	3210*	3210*	8352
1,5 m					7800*	7800*	5710*	5710*	4800*	4790	3390*	3390*	8413
0 m			6900*	6900*	9020*	9020*	6470*	6470*	5220*	4650	3740*	3740*	8194
-1,5 m			11.470*	11.470*	9530*	9530*	6890*	6360	5400*	4600	4390*	4390*	7670
-3 m					9330*	9330*	6770*	6380			5740*	5390	6767
-4,5 m													

Hubkapazität in Längsrichtung.

Hubkapazität im gesamten Schwenkbereich.

- Hinweise:**
- Die aufgeführten Werte sind ohne Löffel oder andere Anbauteile zu verstehen.
  - Hubkapazitäten basieren auf ISO 10567, d. h. 75 % der Kippplast oder 87 % der Hydraulikhubkapazität – es gilt der jeweils kleinere Wert. Mit \* markierte Hubkapazitäten basieren auf der Hydraulikhubkapazität.
  - Die hier angegebenen Hubkapazitäten setzen voraus, dass sich die Maschine auf festem, ebenen Grund befindet.
  - Unterschiedliche Länder haben ggf. andere gesetzliche Bestimmungen. Fragen Sie bitte Ihren Händler.

HUBKAPAZITÄTEN – LÖFFELSTIELLÄNGE: 1,90 M, VERSTELLAUSLEGER: 5,35 M, PLANIERSCHILD HINTEN, OHNE LÖFFEL. 4T KONTERGEWICHT												JS200W VERSTELLAUSLEGER	
Reichweite	1,5 m		3 m		4,5 m		6 m		7,5 m		Hubkapazität bei max. Reichweite		
Lastpunkthöhe	kg	kg	kg	kg	kg	kg	kg	kg	kg	kg	kg	kg	mm
7,5 m					4770*	4770*					4930*	4930*	4730
6 m					4650*	4650*	4760*	3490			4840*	3320	6140
4,5 m					5720*	5350	4970*	3370			4950*	2580	6940
3 m					7450*	4680	5660*	3110			5160*	2230	7341
1,5 m					8920*	4170	6400*	2860			5440*	2090	7412
0 m					9580*	3980	6920*	2710			5800*	2140	7161
-1,5 m					9540*	3980	6980*	2690			6250*	2430	6551
-3 m													
-4,5 m													

HUBKAPAZITÄTEN – LÖFFELSTIELLÄNGE: 2,40 M, VERSTELLAUSLEGER: 5,35 M, PLANIERSCHILD HINTEN, OHNE LÖFFEL. 4T KONTERGEWICHT												JS200W VERSTELLAUSLEGER	
Reichweite	1,5 m		3 m		4,5 m		6 m		7,5 m		Hubkapazität bei max. Reichweite		
Lastpunkthöhe	kg	kg	kg	kg	kg	kg	kg	kg	kg	kg	kg	kg	mm
7,5 m											4500*	4350	5430
6 m							4270*	3700			4500*	2990	6687
4,5 m			6790*	6790*	5190*	5190*	4640*	3540			4630*	2400	7426
3 m					6920*	4940	5390*	3260	4840*	2270	4840*	2100	7801
1,5 m					8560*	4370	6210*	2980	5220*	2150	5110*	1980	7867
0 m					9480*	4090	6840*	2790	5530*	2060	5450*	2010	7632
-1,5 m			12.340*	7490	9700*	4020	7080*	2730			5870*	2230	7065
-3 m					9140*	4130					7260*	3120	5543
-4,5 m													

HUBKAPAZITÄTEN – LÖFFELSTIELLÄNGE: 3,00 M, VERSTELLAUSLEGER: 5,35 M, PLANIERSCHILD HINTEN, OHNE LÖFFEL. 4T KONTERGEWICHT												JS200W VERSTELLAUSLEGER	
Reichweite	1,5 m		3 m		4,5 m		6 m		7,5 m		Hubkapazität bei max. Reichweite		
Lastpunkthöhe	kg	kg	kg	kg	kg	kg	kg	kg	kg	kg	kg	kg	mm
7,5 m							3760*	3740*			3570*	3590	6205
6 m							3580*	3580*			3250*	2540	7325
4,5 m					4320*	4320*	4050*	3600	4030*	2400	3150*	2090	8003
3 m			9880*	9330	6080*	5140	4870*	3310	4380*	2280	3190*	1850	8352
1,5 m					7900*	4520	5790*	3010	4860*	2130	3370*	1740	8413
0 m			6880*	6880*	9140*	4140	6550*	2790	5290*	2010	3730*	1760	8194
-1,5 m			11.440*	7430	9650*	4000	6980*	2680	5470*	1970	4380*	1910	7670
-3 m					9450*	4030	6860*	2700			5730*	2320	6767
-4,5 m													

Hubkapazität in Längsrichtung.

Hubkapazität im gesamten Schwenkbereich.

- Hinweise:**
- Die aufgeführten Werte sind ohne Löffel oder andere Anbauteile zu verstehen.
  - Hubkapazitäten basieren auf ISO 10567, d. h. 75 % der Kippplast oder 87 % der Hydraulikhubkapazität – es gilt der jeweils kleinere Wert. Mit \* markierte Hubkapazitäten basieren auf der Hydraulikhubkapazität.
  - Die hier angegebenen Hubkapazitäten setzen voraus, dass sich die Maschine auf festem, ebenen Grund befindet.
  - Unterschiedliche Länder haben ggf. andere gesetzliche Bestimmungen. Fragen Sie bitte Ihren Händler.

HUBKAPAZITÄTEN – LÖFFELSTIELLÄNGE: 1,90 M, VERSTELLAUSLEGER: 5,35 M, PLANIERSCHILD VORN UND ABSTÜTZUNGEN HINTEN, OHNE LÖFFEL. 4,5T KONTERGEWICHT													JS200W MONO
Reichweite	1,5 m		3 m		4,5 m		6 m		7,5 m		Hubkapazität bei max. Reichweite		
Lastpunkthöhe	kg	kg	kg	kg	kg	kg	kg	kg	kg	kg	kg	kg	mm
7,5 m					4770*	4770*					4930*	4930*	4730
6 m					4650*	4650*	4760*	4760*			4840*	4840*	6140
4,5 m					5720*	5720*	4970*	4970*			4950*	4730	6940
3 m					7450*	7450*	5660*	5660*			5160*	4210	7341
1,5 m					8920*	8370	6400*	5500			5440*	4040	7412
0 m					9580*	8140	6920*	5330			5800*	4170	7161
-1,5 m					9540*	8140	6980*	5320			6250*	4740	6551
-3 m													
-4,5 m													

HUBKAPAZITÄTEN – LÖFFELSTIELLÄNGE: 2,40 M, VERSTELLAUSLEGER: 5,35 M, PLANIERSCHILD VORN UND ABSTÜTZUNGEN HINTEN, OHNE LÖFFEL. 4,5T KONTERGEWICHT													JS200W MONO
Reichweite	1,5 m		3 m		4,5 m		6 m		7,5 m		Hubkapazität bei max. Reichweite		
Lastpunkthöhe	kg	kg	kg	kg	kg	kg	kg	kg	kg	kg	kg	kg	mm
7,5 m											4500*	4500*	5430
6 m							4270*	4270*			4500*	4500*	6687
4,5 m			6790*	6790*	5190*	5190*	4640*	4640*			4630*	4370	7426
3 m					6920*	6920*	5390*	5390*	4840*	4200	4840*	3930	7801
1,5 m					8560*	8560*	6210*	5640	5220	4070	5110*	3780	7867
0 m					9480*	8280	6840*	5430	5530*	3980	5450*	3880	7632
-1,5 m			12340*	12340*	9700*	8200	7080*	5360			5870*	4310	7065
-3 m					9140*	8330					7260*	6100	5543
-4,5 m													

HUBKAPAZITÄTEN – LÖFFELSTIELLÄNGE: 3,00 M, VERSTELLAUSLEGER: 5,35 M, PLANIERSCHILD VORN UND ABSTÜTZUNGEN HINTEN, OHNE LÖFFEL. 4,5T KONTERGEWICHT													JS200W MONO
Reichweite	1,5 m		3 m		4,5 m		6 m		7,5 m		Hubkapazität bei max. Reichweite		
Lastpunkthöhe	kg	kg	kg	kg	kg	kg	kg	kg	kg	kg	kg	kg	mm
7,5 m							3730*	3730*			3590*	3590*	6205
6 m							3560*	3560*			3270*	3270*	7325
4,5 m					4290*	4290*	4010*	4010*	3980*	3980*	3170*	3170*	8003
3 m			9760	9760	6010	6010	4810	4500	4330	3140	3210	2590	3852
1,5 m					7800	6310	5710	4170	4800	2980	3390	2470	8413
0 m			6900	6900	9020	5890	6470	3920	5220	2850	3740	2500	8194
-1,5 m			11470	11470	9530	5730	6890	3800	5350	2800	4390	2720	7670
-3 m					9330	5770	6770	3820			5740	3280	6767
-4,5 m													

Hubkapazität in Längsrichtung.

Hubkapazität im gesamten Schwenkbereich.

- Hinweise:**
- Die aufgeführten Werte sind ohne Löffel oder andere Anbauteile zu verstehen.
  - Hubkapazitäten basieren auf ISO 10567, d. h. 75 % der Kippplast oder 87 % der Hydraulikhubkapazität – es gilt der jeweils kleinere Wert. Mit \* markierte Hubkapazitäten basieren auf der Hydraulikhubkapazität.
  - Die hier angegebenen Hubkapazitäten setzen voraus, dass sich die Maschine auf festem, ebenen Grund befindet.
  - Unterschiedliche Länder haben ggf. andere gesetzliche Bestimmungen. Fragen Sie bitte Ihren Händler.

**HUBKAPAZITÄTEN – LÖFFELSTIELLÄNGE: 1,90 M, VERSTELLAUSLEGER: 5,35 M, ABSTÜTZUNGEN HINTEN, OHNE LÖFFEL. 4,5T KONTERGEWICHT JS200W MONO**

Reichweite	1,5		3 m		4,5 m		6 m		7,5 m		Hubkapazität bei max. Reichweite		
Lastpunkthöhe	kg	kg	kg	kg	kg	kg	kg	kg	kg	kg	kg	kg	mm
7,5 m					4770*	4770*					4930*	4930*	4730
6 m					4650*	4650*	4760*	4760*			4840*	4800	6140
4,5 m					5720*	5720*	4970*	4900			4950*	3810	6940
3 m					7450*	7040	5660*	4620			5160*	3360	7341
1,5 m					8920*	6500	6400*	4360			5440*	3210	7412
0 m					9580*	6270	7000*	4170			5800*	3310	7161
-1,5 m					9540*	6290	6980*	4180			6250*	3740	6551
-3 m													
-4,5 m													

**HUBKAPAZITÄTEN – LÖFFELSTIELLÄNGE: 2,40 M, VERSTELLAUSLEGER: 5,35 M, ABSTÜTZUNGEN HINTEN, OHNE LÖFFEL. 4,5T KONTERGEWICHT JS200W MONO**

Reichweite	1,5 m		3 m		4,5 m		6 m		7,5 m		Hubkapazität bei max. Reichweite		
Lastpunkthöhe	kg	kg	kg	kg	kg	kg	kg	kg	kg	kg	kg	kg	mm
7,5 m											4500*	4500*	5430
6 m							4270*	4270*			4500*	4300	6687
4,5 m			6790*	6790*	5190*	5190*	4640*	4640*			4630*	3520	7426
3 m					6920*	6920*	5390	4780	4840*	3370	4840*	3150	7801
1,5 m					8560*	6710	6210*	4490	5220*	3250	5110*	3020	7867
0 m					9480*	6400	6840*	4280	5220	3160	5380	3080	7632
-1,5 m			12340*	12340*	9700*	6330	7080*	4220			5870*	3410	7065
-3 m					9140*	6450					7260*	4790	5543
-4,5 m													

**HUBKAPAZITÄTEN – LÖFFELSTIELLÄNGE: 3,00 M, VERSTELLAUSLEGER: 5,35 M, ABSTÜTZUNGEN HINTEN, OHNE LÖFFEL. 4,5T KONTERGEWICHT JS200W MONO**

Reichweite	1,5 m		3 m		4,5 m		6 m		7,5 m		Hubkapazität bei max. Reichweite		
Lastpunkthöhe	kg	kg	kg	kg	kg	kg	kg	kg	kg	kg	kg	kg	mm
7,5 m							3730*	3730*			3590*	3590*	6205
6 m							3560*	3560*			3270*	3270*	7325
4,5 m					4290*	4290*	4010*	4010*	3980*	3490	3170*	3070	8003
3 m			9760*	9760*	6010*	6010*	4810*	4800	4330*	3350	3210*	2770	8352
1,5 m					7800*	6790	5710*	4470	4800*	3190	3390*	2650	8413
0 m			6900*	6900*	9020*	6360	6470*	4220	5220	3060	3740*	2690	8194
-1,5 m			11470*	11470*	9530*	6190	6890*	4090	5370	3010	4390*	2920	7670
-3 m					9330*	6240	6770*	4110			5740*	3520	6767
-4,5 m													

Hubkapazität in Längsrichtung.

Hubkapazität im gesamten Schwenkbereich.

- Hinweise:**
- Die aufgeführten Werte sind ohne Löffel oder andere Anbauteile zu verstehen.
  - Hubkapazitäten basieren auf ISO 10567, d. h. 75 % der Kipplast oder 87 % der Hydraulikhubkapazität – es gilt der jeweils kleinere Wert. Mit \* markierte Hubkapazitäten basieren auf der Hydraulikhubkapazität.
  - Die hier angegebenen Hubkapazitäten setzen voraus, dass sich die Maschine auf festem, ebenen Grund befindet.
  - Unterschiedliche Länder haben ggf. andere gesetzliche Bestimmungen. Fragen Sie bitte Ihren Händler.

HUBKAPAZITÄTEN – LÖFFELSTIELLÄNGE: 1,90 M, VERSTELLAUSLEGER: 5,35 M, PLANIERSCHILD VORN UND ABSTÜTZUNGEN HINTEN, OHNE LÖFFEL. 4,5T KONTERGEWICHT													JS200W MONO
Reichweite	1,5 m		3 m		4,5 m		6 m		7,5 m		Hubkapazität bei max. Reichweite		
Lastpunkthöhe	kg	kg	kg	kg	kg	kg	kg	kg	kg	kg	kg	kg	mm
7,5 m					4770*	4770*					4930*	4930*	4730
6 m					4650*	4650*	4760*	4760*			4840*	4840*	6140
4,5 m					5720*	5720*	4970*	4970*			4950*	4950*	6940
3 m					7450*	7450*	5660*	5660*			5160*	5160*	7341
1,5 m					8920*	8920*	6400*	6400*			5440*	5100	7412
0 m					9580*	9580*	6920*	6820			5800*	5290	7161
-1,5 m					9540*	9540*	6980*	6810			6250*	6020	6551
-3 m					9330*	5770	6770*	3820			5740*	3280	6767
-4,5 m													

HUBKAPAZITÄTEN – LÖFFELSTIELLÄNGE: 2,40 M, VERSTELLAUSLEGER: 5,35 M, PLANIERSCHILD VORN UND ABSTÜTZUNGEN HINTEN, OHNE LÖFFEL. 4,5T KONTERGEWICHT													JS200W MONO
Reichweite	1,5 m		3 m		4,5 m		6 m		7,5 m		Hubkapazität bei max. Reichweite		
Lastpunkthöhe	kg	kg	kg	kg	kg	kg	kg	kg	kg	kg	kg	kg	mm
7,5 m											4480*	4480*	5925
6 m							4270*	4270*			4500*	4500*	6687
4,5 m			6790*	6790*	5190*	5190*	4640*	4640*			4630*	4630*	7426
3 m					6920*	6920*	5390*	5390*	4840*	4840*	4840*	4840*	7801
1,5 m					8560*	8560*	6210*	6210*	5220*	5100	5110*	4740	7867
0 m					9480*	9480*	6840*	6840*	5530*	5010	5450*	4880	7632
-1,5 m			12340*	12340*	9700*	9700*	7080*	6840			5870*	5440	7065
-3 m					9140*	9140*					7260*	7260*	5543
-4,5 m													

HUBKAPAZITÄTEN – LÖFFELSTIELLÄNGE: 3,00 M, VERSTELLAUSLEGER: 5,35 M, PLANIERSCHILD VORN UND ABSTÜTZUNGEN HINTEN, OHNE LÖFFEL. 4,5T KONTERGEWICHT													JS200W MONO
Reichweite	1,5 m		3 m		4,5 m		6 m		7,5 m		Hubkapazität bei max. Reichweite		
Lastpunkthöhe	kg	kg	kg	kg	kg	kg	kg	kg	kg	kg	kg	kg	mm
7,5 m							3730*	3730*			3590*	3590*	6205
6 m							3560*	3560*			3270*	3270*	7325
4,5 m					4290*	4290*	4010*	4010*	3980*	3980*	3170*	3170*	8003
3 m			9760*	9760*	6010*	6010*	4810*	4810*	4330*	4330*	3210*	3210*	8352
1,5 m					7800*	7800*	5710*	5710*	4800*	4800*	3390*	3390*	8413
0 m			6900*	6900*	9020*	9020*	6470*	6470*	5220*	4910	3740*	3740*	8194
-1,5 m			11470*	11470*	9530*	9530*	6890*	6710	5400*	4860	4390*	4390*	7670
-3 m					9330*	9330*	6770*	6740			5740*	5690	6767
-4,5 m													

Hubkapazität in Längsrichtung.

Hubkapazität im gesamten Schwenkbereich.

- Hinweise:**
- Die aufgeführten Werte sind ohne Löffel oder andere Anbauteile zu verstehen.
  - Hubkapazitäten basieren auf ISO 10567, d. h. 75 % der Kippplast oder 87 % der Hydraulikhubkapazität – es gilt der jeweils kleinere Wert. Mit \* markierte Hubkapazitäten basieren auf der Hydraulikhubkapazität.
  - Die hier angegebenen Hubkapazitäten setzen voraus, dass sich die Maschine auf festem, ebenen Grund befindet.
  - Unterschiedliche Länder haben ggf. andere gesetzliche Bestimmungen. Fragen Sie bitte Ihren Händler.



**HUBKAPAZITÄT – LÖFFELSTIELLÄNGE: 1,90 M, VERSTELLAUSLEGER: 5,35 M, PLANIERSCHILD HINTEN, OHNE LÖFFEL. 4,5T KONTERGEWICHT JS200W MONO**

Reichweite	1,5 m		3 m		4,5 m		6 m		7,5 m		Hubkapazität bei max. Reichweite		
													
Lastpunkthöhe	kg	kg	kg	kg	kg	kg	kg	kg	kg	kg	kg	kg	mm
7,5 m					4770*	4770*					4930*	4930*	4730
6 m					4650*	4650*	4760*	3990			4840*	3810	6140
4,5 m					5720*	5720*	4970*	3880			4950*	2990	6940
3 m					7450*	5430	5660*	3610			5160*	2610	7341
1,5 m					8920*	4920	7810*	4290			5440*	2470	7412
0 m					9580*	4720	6920*	3200			5800*	2530	7161
-1,5 m					9540*	4720	6980*	3190			6250*	2870	6551
-3 m													
-4,5 m													

**HUBKAPAZITÄT – LÖFFELSTIELLÄNGE: 2,40 M, VERSTELLAUSLEGER: 5,35 M, PLANIERSCHILD HINTEN, OHNE LÖFFEL. 4,5T KONTERGEWICHT JS200W MONO**

Reichweite	1,5 m		3 m		4,5 m		6 m		7,5 m		Hubkapazität bei max. Reichweite		
													
Lastpunkthöhe	kg	kg	kg	kg	kg	kg	kg	kg	kg	kg	kg	kg	mm
7,5 m													
6 m							4720*	4210				4500*	6687
4,5 m			6790*	6790*	5190*	5190*	4640*	4040				4630*	7426
3 m					6920*	5700	5390*	3760	4840*	2640		4840*	7801
1,5 m					8560*	5120	6210*	3480	5220*	2520		5110*	7867
0 m					9480*	4820	6840*	3290	5530*	2430		5450*	7632
-1,5 m			12340*	8940	9700*	4760	7080*	3220				5870*	7065
-3 m					9140*	4870						7260*	5543
-4,5 m													

**HUBKAPAZITÄT – LÖFFELSTIELLÄNGE: 3,00 M, VERSTELLAUSLEGER: 5,35 M, PLANIERSCHILD HINTEN, OHNE LÖFFEL. 4,5T KONTERGEWICHT JS200W MONO**

Reichweite	1,5 m		3 m		4,5 m		6 m		7,5 m		Hubkapazität bei max. Reichweite		
													
Lastpunkthöhe	kg	kg	kg	kg	kg	kg	kg	kg	kg	kg	kg	kg	mm
7,5 m							3760*	3760*				3570*	6205
6 m							3580*	3580*				3250*	7325
4,5 m					4320*	4320*	4050*	3840	4030*	2580		3150*	8003
3 m			9880*	9880*	6080*	5490*	4870*	3550	4380*	2460		3190*	8352
1,5 m					7900*	4870	5790*	3260	4860*	2320		3370*	8413
0 m			6880	6880*	9140*	4490	6550*	3030	5290*	2200		3730*	8194
-1,5 m			11440*	8040	11040*	5150	6980*	2920	5470*	2150		4380*	7670
-3 m					10700*	5210	6860*	2940				5370*	6767
-4,5 m													

 Hubkapazität in Längsrichtung.

 Hubkapazität im gesamten Schwenkbereich.

- Hinweise:**
- Die aufgeführten Werte sind ohne Löffel oder andere Anbauteile zu verstehen.
  - Hubkapazitäten basieren auf ISO 10567, d. h. 75 % der Kippplast oder 87 % der Hydraulikhubkapazität – es gilt der jeweils kleinere Wert. Mit \* markierte Hubkapazitäten basieren auf der Hydraulikhubkapazität.
  - Die hier angegebenen Hubkapazitäten setzen voraus, dass sich die Maschine auf festem, ebenen Grund befindet.
  - Unterschiedliche Länder haben ggf. andere gesetzliche Bestimmungen. Fragen Sie bitte Ihren Händler.





**EIN UNTERNEHMEN, ÜBER 300 MODELLE.**

Der JCB Händler in Ihrer Nähe

9999/5874 10/14 de-DE Ausgabe I (T4i)

**Mobilbagger JS200W**  
 Motorleistung: 129 kW (172 PS) Betriebsgewicht: 20.475 – 23.773 kg  
 Löffelinhalt: 0,4 – 1,18 m<sup>3</sup>

JCB Deutschland GmbH, Graf-Zeppelin-Straße 16, 51147 Köln.  
 Tel.: (0049) (0)2203/92620 E-Mail: info@jcb.de  
 Downloads mit den aktuellsten Informationen zu diesem Produktprogramm finden Sie unter: [www.jcb.com](http://www.jcb.com)

©2009 JCB Sales. Alle Rechte vorbehalten! Dieses Dokument darf ohne vorherige Genehmigung durch JCB Sales weder vollständig noch teilweise vervielfältigt, in einem Erfassungssystem gespeichert, oder in jedweder Form sowie Methode elektronisch, mechanisch, phototechnisch oder sonst wie übermittelt werden. Sämtliche Angaben in diesem Dokument hinsichtlich Betriebsgewicht, Größe, Arbeitgeschwindigkeit sowie sonstiger Leistungsdaten dienen nur zur Veranschaulichung und können je nach genauer Maschinenausrüstung abweichen. Sie sollten daher nicht als Nachweis zur Eignung der Maschine für einen bestimmten Einsatzzweck dienen. Lassen Sie sich unbedingt von Ihrem JCB-Händler beraten. JCB behält sich das Recht vor, seine Modelle und deren technische Daten, Ausstattung sowie Zubehör ohne vorherige Benachrichtigung abzuändern. Die im Werbematerial enthaltenen Abbildungen und Angaben gelten nur als Richtlinie und können in gewissen Märkten vom Lieferumfang abweichen. Alle Bilder sind zum Zeitpunkt der Drucklegung gültig. Das JCB Logo ist eine eingetragene Marke von J.C. Bamford Excavators Ltd.

