



RAUPENBAGGER | JS330/370 LC/NLC

Motorleistung: 210 kW (281 PS) Betriebsgewicht: 32.972 kg – 38.626 kg



LEISTUNG UND PRODUKTIVITÄT

EIN BAGGER MUSS FÜR JEDEN GEWÜNSCHTEN EINSATZ DIE ENTSPRECHENDE LEISTUNG MITBRINGEN. IN DIESEM PUNKT MÜSSEN KUNDEN VOR EINER ANSCHAFFUNG SICHER SEIN. DESHALB GEHÖREN LEISTUNG UND ZUVERLÄSSIGKEIT STANDARDMÄSSIG ZU EINEM JS330/370.



1

Ausleger und Löffelstiel

1 Ausleger und Löffelstiele des JCB JS330/370 sind aus hochfestem Stahl gefertigt und verfügen über eingebaute Verstärkungsplatten für garantiert hohe Belastbarkeit und Langlebigkeit. Zusätzlich statten wir den Löffelstiel an der Innenseite mit Verschleißbleisten für hohe Beanspruchungen aus.

2 Moderne Fertigungs- und Montageprozesse gewährleisten die hohe Präzision und Endqualität unserer Produkte.

Durch den Einsatz von Finite-Element-Analysen mit umfassenden Prüf- und Belastungstests gewährleisten wir, dass alle wichtigen Komponenten auch für härteste Einsätze bereit sind.

Komponenten

3 Daneben wurden für den JCB JS330/370 nur Komponenten verwendet, die den höchsten Branchenstandards entsprechen, darunter ein Isuzu-Motor mit 6 Zylindern und 210 kW, das Laufwerk von Berco, Pumpen von Kawasaki und Ventilblöcke von Kayaba.

Der 6-Zylinder-Motor von ISUZU mit 210 kW ist mit einem mehrstufigen Kraftstofffiltersystem ausgestattet. Dieses umfasst die Wasserabscheidung und eine erste Filterung bis zu einer Partikelgröße von 10 μ , gefolgt von Fein- und Ultrafeinfilterung auf 2 μ . Dieses System schützt den Motor zuverlässig bei Kraftstoffverunreinigungen.



3



3



Robuste Konstruktion

- 4 Das äußerst stabile Laufwerk eines JCB JS330/370 als vollverschweißte X-Rahmen-Konstruktion steht für hohe Langlebigkeit auch in anspruchsvollen Anwendungen.
- 5 Ein vollverschweißter Drehrahmen mit Kastenprofilen erhöht die Stabilität und verteilt die mechanischen Belastungen optimal. Zudem bietet er eine enorme Widerstandsfähigkeit gegen Stoßbeschädigungen.
- 6 Der hochfeste, versteifte Oberwagen des JS330/370 sorgt für maximale Langlebigkeit und Stabilität.
- 7 Die robuste Türkonstruktion lässt an Stabilität und Steifigkeit nichts zu wünschen übrig.

FAKTEN IM ÜBERBLICK:
Der Drehkranz des JCB JS330/370 ist unten und oben mit dem Unterwagen verschweißt.

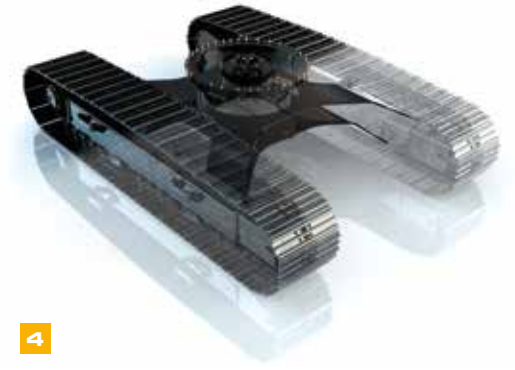

4



5



7



6

MAXIMALE PRODUKTIVITÄT, MINIMALE KOSTEN

ZEIT UND GELD ZU SPAREN IST HEUTZUTAGE WICHTIGER DENN JE. DIE PERFEKTE ABSTIMMUNG VON MOTOR; HYDRAULIK UND AUSRÜSTUNG SORGT FÜR EIN HÖCHSTMASS AN EFFIZIENZ UND PRODUKTIVITÄT.

Effizienter

Hochmoderne Hydrauliktechnologie sorgt dafür, dass die Maschinen stets im Leerlauf starten. Dies senkt den Kraftstoffverbrauch.

Optimierte Pumpeneinstellungen und eine verbesserte Ventilkonfiguration innerhalb des Hauptventilblocks beschränken den Ölfluss auf das erforderliche Maß und sparen Kraftstoff.

1 Die neue SMART Control-Elektronik und Tier 4i-konforme Isuzu-Motoren profitieren voneinander und sorgen gemeinsam selbst bei niedrigen Motordrehzahlen für eine Leistungsentwicklung von bis zu 210 kW (281 PS) mit hohem Drehmoment.

Produktiver

2 Mit beeindruckender Löffelausbrechkraft (272 kNm) und schnellen Arbeitsspielen realisiert der JS330/370 in allen Einsatzbereichen maximale Produktivität.

3 Gleichzeitiges Fahren und Arbeiten funktioniert reibungslos und schnell mit der intuitiven Multifunktionsbedienung.



1

Mit der variablen Leistungseinstellung können Sie die Leistung des JS330/370 – und damit den Verbrauch – an unterschiedliche Aufgaben anpassen.



3



1



2



FAKTEN IM ÜBERBLICK:
 Um Kraftstoff zu sparen, reduziert die Leerlaufschaltung von JCB automatisch die Motordrehzahl, wenn die Hydraulik nicht im Einsatz ist.

Standfestigkeit, Hydraulik und Anbauwerkzeuge

4 Durch das innovative Hydrauliksystem von JCB wird das Öl von den Zylindern teilweise direkt rückgeführt. Dadurch werden schnellere Arbeitsspiele und ein geringerer Kraftstoffverbrauch erzielt.

5 Die Endlagendämpfung an Ausleger und Löffelstiel des JCB JS330/370 senkt die Stoßbelastung, schützt die Maschine und erhöht den Bedienkomfort.

e Die hohe Standfestigkeit des JCB JS330/370 gewährleistet schnelle und sichere Arbeitsspiele.

Im Sinne ultimativer Flexibilität bietet JCB umfangreiche Optionen für Zusatzhydraulik, wie Hi-Flow (große Ölmenge), Lo-Flow (kleine Ölmenge) und Pumpensummenschaltung.



KOMFORTABEL UND GEFRAGT

BEIM DESIGN DER JCB BAGGER STEHT DER FAHRER IM MITTELPUNKT. DAS KOMMT DEN FAHRERN DER BAGGER ZUGUTE, IHNEN JEDOCH NOCH MEHR – DENN HOHE BEDIENERFREUNDLICHKEIT BEDEUTET HOHE PRODUKTIVITÄT.

Herausragende Übersicht.

1 Der JCB JS330/370 bietet dank einer Frontscheibe mit 70/30-Aufteilung eine außergewöhnliche Rundumsicht und eine klare Sicht auf die vordere rechte Kette für problemloses und sicheres Arbeiten und Manövrieren.

2 Eine innovative niedrige Motorhaube sorgt für beste Sicht nach hinten.

Komfortabel alles unter Kontrolle

3 Das 17,8 cm (7") große Multifunktionsfarbdisplay ist bei allen Lichtverhältnissen gut ablesbar, liefert wichtige Betriebsinformationen und ist mit einem individuell anpassbaren Startbildschirm ausgestattet.

Das neue JCB Tool Select-System in der serienmäßigen Basic-Version ermöglicht dem Bediener das Voreinstellen der Durchflussrate in dem einfach wirkenden Zusatz- und Hydraulikhammerkreis auf den Bedarf des jeweiligen Geräts. Zur Realisierung des angeforderten Volumenstroms in der Hydraulik wird automatisch die Motordrehzahl angepasst.

Ein großes Dachfenster aus Sicherheitsverbundglas sorgt bei Arbeiten über Kopf für optimale Sicht aus dem JS330/370.

Leichtgängige, intuitive Bedienelemente erhöhen Komfort und Produktivität. Über den Powerboost-Schalter am Bedienhebel kann beim JS330/370 die Hydraulikleistung bei Bedarf erhöht werden.

Ein ausbalanciertes Schwenkwerk und eine elektronische/hydraulische Schwenkbremse sorgen für schnelle und präzise Bewegungen.





5

Der Arbeitsplatz

4 Der JS330/370 bietet innen und außen einen ruhigeren Arbeitsplatz – denn wir konnten die Geräuschentwicklung auf 73 dB(A) innerhalb und 103 dB(A) außerhalb der Kabine reduzieren.

Die Kabine des JCB JS330/370 ruht auf 6 weichen Gummilagern, welche die Geräusch- und Vibrationsentwicklung auf ein Minimum reduzieren.

Die druckbeaufschlagte Kabine hält Schmutz und Staub draußen.

5 Die optionale Klimaautomatik von JCB bietet eine präzise Temperatureinstellung in der Kabine mit Frischluft oder Umluft. Einstellbare Gebläsedüsen für die Frontscheibe sorgen beim JS330/370 jederzeit für freie Sicht.

6 Hinter dem Fahrersitz befindet sich eine geräumige Ablage.

7 Ein großer Bodenbereich mit großen, griffigen Pedalen unterstützt die einfache, präzise Steuerung.



6



7



Sitz und Bedienelemente sind beim JS330/370 separat verstellbar, sodass die optimale Sitzposition schnell eingerichtet ist.

Wir bieten für viele unterschiedliche Einsatzbereiche passende Sitzoptionen.

4

WENIGER WARTUNG, MEHR EINSATZ

DER JCB JS330/370 IST AUF GERINGE, EINFACHE WARTUNG AUSGELEGT. DADURCH IST DIE MASCHINE BESONDERS KOSTENGÜNSTIG, EFFIZIENT UND PRODUKTIV UND BIETET IHNEN BESTEN SERVICE.



Durch die Verwendung graphitbeschichteter Bronzebuchsen konnten wir die Schmierintervalle der Ausleger und Löffelstiele für den JS330/370 auf 1000 Stunden bei Nutzung unter normalen Einsatzbedingungen verlängern.



Ganz einfach

- 1 Der Luftfilter des JS330/370 ist gut erreichbar. Die Doppelemente lassen sich besonders einfach reinigen.
- 2 Die Filter (Motoröl, Hydrauliköl und Kraftstoff) sind beim JCB JS330/370 zur einfachen, schnellen Wartung zentral zusammengefasst.

	WARTUNGSINTERVALLE
Motoröl und Ölfilter	Alle 500 Stunden
Hydrauliköl	Alle 5000 Stunden
Hydraulikölfilter	Alle 1000 Stunden

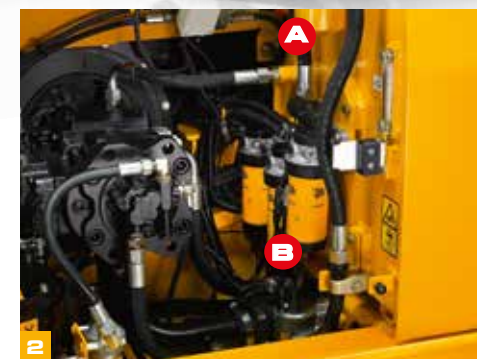

(A) Hydraulikölfilter (B) Kraftstofffilter



Die Abdeckhauben des JCB JS330/370 lassen sich dank gasfederbetätigter Zylinder leicht öffnen. Die Wartungsbereiche sind groß und gut zugänglich.

FAKTEN IM ÜBERBLICK:
Die Schmierpunkte des JCB JS330/370 sind zentral angeordnet und bieten sicheren und einfachen Zugriff auch auf die höher liegenden Schmierpunkte.

Weitere Vorteile

- 3 Smart Control von JCB überprüft beim Starten der Maschine automatisch den Motoröl- und den Motorkühlmittelstand.
- 4 Die Motor-, Ladeluft- und Hydrauliköl-Kühler des JCB JS330/370 sind nebeneinander montiert und können daher einzeln gewartet und problemlos gereinigt werden.
- 5 Lassen Sie Ihren JCB JS330/370 bei der Hauptvertretung des örtlichen Händlers warten. Unsere geschulten Techniker sorgen bei Wartung und Servicearbeiten dafür, dass ihre Maschine schnell wieder einsatzbereit ist. Ersatzteile die bestellt werden müssen, sind über ihren Servicepartner in 95 % aller Fälle am nächsten Tag verfügbar. Das Ferndiagnosesystem LiveLink bietet Ihnen zusätzlichen Schutz vor Diebstahl, einfache Datenabfrage und viele weitere Vorteile.



DIE SICHERE WAHL

SICHERHEIT IM EINSATZ IST BESONDERS WICHTIG. DESHALB WURDE DER JS330/370 MIT VIELEN SCHUTZVORRICHTUNGEN AUSGESTATTET. KURZ GESAGT: IHRE FAHRER SIND SICHER.



1

1 Die Haube des JCB JS330/370 lässt sich komplett öffnen und bietet guten und sicheren Zugang zum Motorraum.

2 Für zusätzliche Sicherheit sind die Kabinen des JCB JS330/370 mit einem optional erhältlichen ROPS- und FOPS-Schutz ausgestattet.

3 Die Sicherungssperre von JCB deaktiviert die hydraulischen Funktionen vollständig, um unbeabsichtigte Bewegungen der Maschine zu vermeiden. Durch das „2 Go“-System des JCB JS330/370 wird über zwei separate Eingaben die Bedienung wieder aktiviert.

4 Der JCB JS330/370 verfügt über eine große Glasfläche und ein flaches Motorhaubenprofil für hervorragende Sicht.

5 Die Stufen und Plattformen des JCB JS330/370 sind mit rutschfesten Stahlplatten ausgestattet, die selbst bei Nässe oder Eis für optimalen Halt sorgen. Versenkte Schrauben in den Bodenplatten minimieren die Stolpergefahr.

6 Die serienmäßige Rückfahr- und optionale Seitenkamera von JCB bieten auf dem Display des Smart Control-Systems permanente Sicht nach hinten und zur Seite.

7 Für maximale Rundumsicht und die Einhaltung von Sicherheitsstandards ist Ihr JCB JS330/370 vollständig mit Seiten- und Rückspiegeln ausgestattet.



Ein isoliertes Schottblech zwischen dem Pumpen- und Motorbereich zum Schutz vor Hitze und Geräuschen gehört zur Standardausstattung.



2



3



7



6



5



6



7



6

LIVELINK: INTELLIGENTER ARBEITEN

LIVELINK IST EIN INNOVATIVES SOFTWARESYSTEM, MIT DEM SIE IHRE JCB MASCHINEN AUS DER FERNE VERWALTEN KÖNNEN – IM INTERNET, PER E-MAIL ODER AUF DEM HANDY. ZUGRIFF AUF ALLE DATEN, VON MASCHINENWARNUNGEN BIS ZU WARTUNGSPROTOKOLLEN – ABGELEGT IN EINEM ZUGRIFFSGESCHÜTZTEN RECHENZENTRUM.

Produktivitäts- und Kostenvorteile

Für eine höchstmögliche Produktivität und Kosteneffizienz überwacht JCB LiveLink die Leerlaufzeiten und den Kraftstoffverbrauch, sodass Sie die Effektivität Ihrer Maschinen auf ein Optimum bringen können. Mit den Informationen zu den Maschinenstandorten können Sie wiederum die Effizienz Ihres Maschinenparks erhöhen - und profitieren dank der von LiveLink gelieferten zusätzlichen Sicherheit in der Regel von günstigeren Versicherungsprämien.

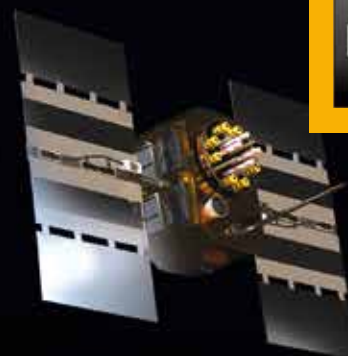

Wartungsvorteile

Wartungsmanagement leicht gemacht – eine exakte Kontrolle der Betriebsstunden sowie Servicemeldungen verbessern die Wartungsplanung, während Sie anhand der Echtzeit-Positionsdaten Ihren Fuhrpark jederzeit im Griff haben. Kritische Maschinenwarnungen und Wartungsprotokolle sind ebenfalls verfügbar.



Sicherheitsvorteile

Die Echtzeit-Funktionen ‚Geofencing‘ und ‚Curfew‘ warnen Sie, sobald eine Maschine aus der vorgegebenen Zone bewegt bzw. unbefugt genutzt wird. Zu den weiteren Vorteilen gehören Standortinformationen in Echtzeit sowie eine Koppelung der LiveLink-Einheit mit der Wegfahrsperrung oder dem Steuergerät.



SERVICE INKLUSIVE

VERTRAUEN SIE DEM ERSTKLASSIGEN WELTWEITEN JCB KUNDENDIENST. GANZ GLEICH, WAS SIE BRAUCHEN ODER WO: WIR HELFEN IHNEN SCHNELL UND EFFIZIENT, DAMIT IHRE MASCHINEN JEDERZEIT IHRE VOLLE LEISTUNG BRINGEN.

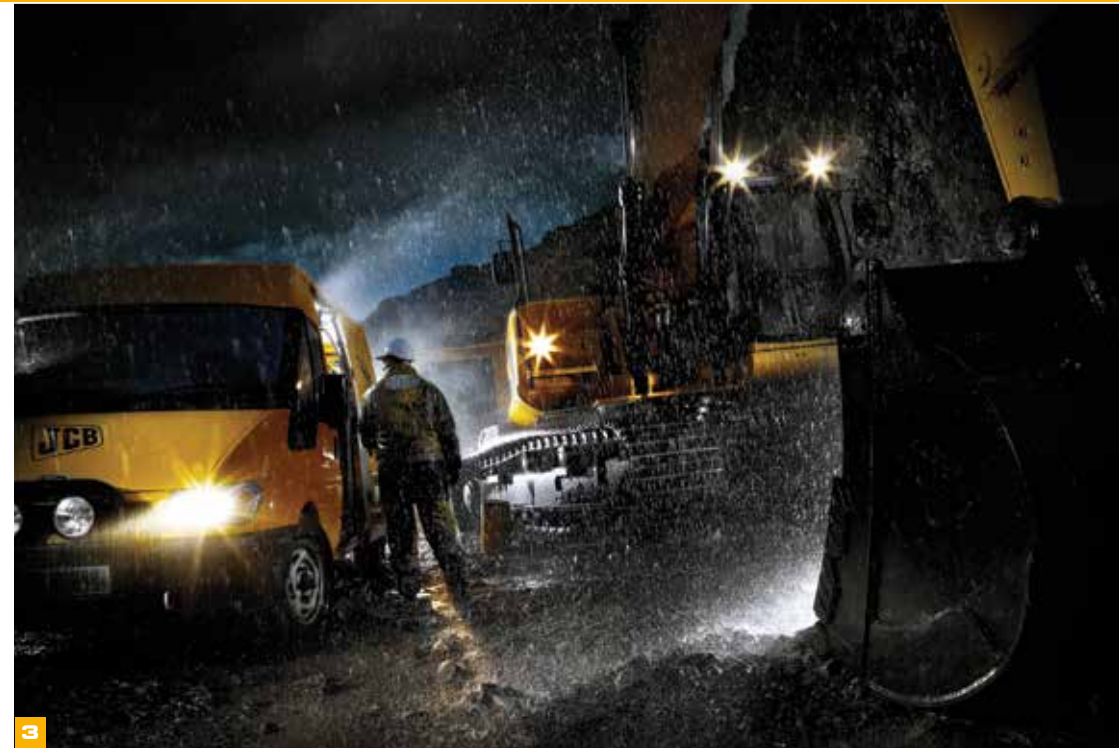

1 Unter technischer Service bietet Ihnen Tag und Nacht direkten Zugriff auf unser Know-how. Unser Team von JCB Finance steht Ihnen jederzeit mit flexiblen und maßgeschneiderten Angeboten zur Verfügung.

2 Ein weiteres Beispiel für die Leistungsfähigkeit des JCB Kundendienstes ist das weltweite Netzwerk von Ersatzteilzentren: Dank unserer 16 regionalen Standorte liefern wir 95 % aller Teile innerhalb von 24 Stunden in alle Welt. Die Originalteile von JCB sind perfekt auf Ihre Maschine abgestimmt und garantieren optimale Leistung und Produktivität.

3 Von JCB Assetcare erhalten Sie umfassende Garantie- und Servicepakete sowie wahlweise reine Service- oder Reparatur- und Wartungsverträge. Unabhängig vom gewählten Paket berechnen Ihnen unsere Wartungsteams rund um den Globus faire Stundensätze, unterbreiten Ihnen unverbindliche Angebote und führen Service- oder Wartungsarbeiten genauso schnell wie effizient durch.

Hinweis: JCB LIVELINK und JCB ASSETCARE sind nicht in allen Verkaufsgebieten erhältlich; bitte fragen Sie Ihren Händler.

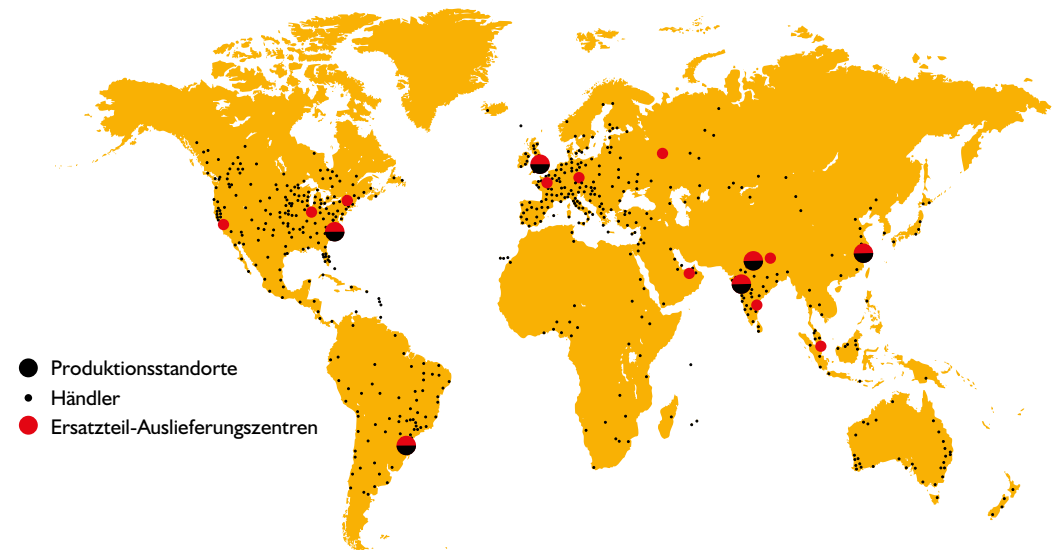

STATISCHE ABMESSUNGEN

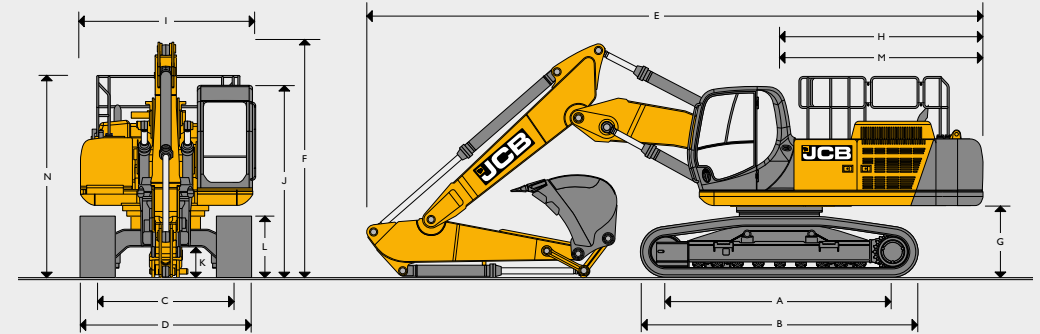
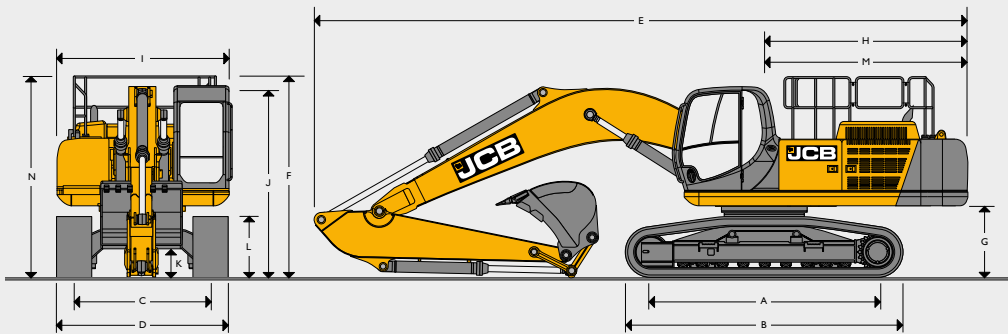

STATISCHE ABMESSUNGEN – JS330

Modell		LC	NLC		
A Kettenaufstandslänge	mm	3965	3965		
B Laufwerkslänge	mm	4843	4843		
C Spurweite	mm	2600	2390		
D Laufwerksbreite (600-mm-Bodenplatten)	mm	3200	2990		
D Laufwerksbreite (700-mm-Bodenplatten)	mm	3300	3090		
D Laufwerksbreite (800-mm-Bodenplatten)	mm	3400	3190		
D Laufwerksbreite (900-mm-Bodenplatten)	mm	3500	3290		
G Kontergewicht-Bodenfreiheit	mm	1190	1190		
H Heckschwenkradius	mm	3571	3571		
I Oberwagenbreite	mm	2990	2990		
J Höhe über Kabine	mm	3177	3177		
K Bodenfreiheit	mm	500	500		
L Kettenhöhe	mm	1011	1011		
M Hecklänge	mm	3563	3563		
N Höhe über Handlauf	mm	3335	3335		
Monoausleger 6,45 m					
Löffelstelllängen		2,21 m	2,63 m	3,23 m	4,03 m
E Transportlänge	mm	11384	11294	11194	11284
F Transporthöhe	mm	3610	3570	3360	3850
ME-Ausleger, 6,10 m					
Löffelstelllänge		2,21 m	2,63 m		
E Transportlänge	mm	11034	10944		
F Transporthöhe	mm	3610	3570		
Verstellausleger 6,45 m					
Löffelstelllängen		2,21 m	2,63 m	3,23 m	4,03 m
E Transportlänge	mm	10594	10782	10764	10862
F Transporthöhe	mm	3885	3871	3895	3845

STATISCHE ABMESSUNGEN – JS370

Modell		LC	NLC		
A Kettenaufstandslänge	mm	4022	4022		
B Laufwerkslänge	mm	4947	4947		
C Spurweite	mm	2600	2390		
D Laufwerksbreite (600-mm-Bodenplatten)	mm	3200	2990		
D Laufwerksbreite (700-mm-Bodenplatten)	mm	3300	3090		
D Laufwerksbreite (800-mm-Bodenplatten)	mm	3400	3190		
D Laufwerksbreite (900-mm-Bodenplatten)	mm	3500	3290		
G Kontergewicht-Bodenfreiheit	mm	1215	1215		
H Heckschwenkradius	mm	3571	3571		
I Oberwagenbreite	mm	2990	2990		
J Höhe über Kabine	mm	3202	3202		
K Bodenfreiheit	mm	530	530		
L Kettenhöhe	mm	1024	1024		
M Hecklänge	mm	3563	3563		
N Höhe über Handlauf	mm	3359	3359		
Monoausleger 6,45 m					
Löffelstelllängen		2,21 m	2,63 m	3,23 m	4,03 m
E Transportlänge	mm	11413	11353	11253	11333
F Transporthöhe	mm	3440	3510	3280	3700
ME-Ausleger, 6,10 m					
Löffelstelllänge		2,21 m	2,63 m		
E Transportlänge	mm	10853	10763		
F Transporthöhe	mm	3500	3570		
Verstellausleger 6,45 m					
Löffelstelllängen		2,21 m	2,63 m	3,23 m	4,03 m
E Transportlänge	mm	10877	10734	10978	10938
F Transporthöhe	mm	3921	4041	3690	3879

MOTOR	
Modell	ISUZU 6HK1X konform EU-Stufe IIIB, EPA Tier 4 interim
Typ	4-Takt-, 6-Zylinder-Reihenmotor mit Common-Rail-Direkteinspritzung, ladeluftgekühlter Turboaufladung und DPF (Dieselpartikelfilter)
Nennleistung (netto)	210 kW (281 PS) bei 1.900 U/min
Hubraum	7,8 Liter
Luftfilterung	Trockenfilterelement mit sekundärem Sicherheitselement und Warnanzeige in der Kabine
Anlasser	24 Volt
Batterien	2 x 12 Volt
Lichtmaschine	24 Volt, 50 Ampere

SCHWENKSYSTEM	
Schwenkmotor	Axialkolbenmotor
Schwenkbremse	Hydraulische Arbeitsbremse sowie automatisch wirkende Lamellenfeststellbremse
Schwenkmoment	JS330: 111 kNm JS370: 129 kNm
Schwenkgeschwindigkeit	JS330: 8,5 U/min JS370: 8,9 U/min
Drehkranz	Großer Durchmesser, innenverzahnt, in vollständig abgedichtetem Fettbad drehend

LAUFWERK	
Laufwerkoptionen	LC – langer Unterwagen und NLC – schmaler, langer Unterwagen
Bauweise	Vollverschweißte X-Rahmenbauweise mit mittigem Unterschutz und Fahrmotorschutz; abgeschrägte Längsträger mit Reinigungsöffnungen unter den oberen Stützrollen
Schleppvorrichtung	Vorne und hinten
Bodenplattenoptionen	600 mm, 700 mm, 800 mm, 900 mm
Stütz- und Laufrollen	Geschmierte, abgedichtete Ausführung, oberflächengehärtet
Kettenspanner	Fettzylinder
Leiträder	Geschmierte, abgedichtete Ausführung mit Federdämpfung
Kettenausführung	Geschmierte, abgedichtete Ausführung
Anzahl der Kettenführungen	2 je Seite
Anzahl der Laufrollen	9 je Seite
Anzahl der Stützrollen	2 je Seite
Anzahl der Bodenplatten	50 je Seite

FAHRANTRIEB		
Typ	Hydrostatisches 3-Gang-Getriebe mit Automatikschaltung	
Fahrmotoren	Verstellbarer Axialkolbenmotor, geschützt im Laufwerksrahmen	
Endantrieb	Planetenuntersetzung, angeschraubte Kettenräder	
Betriebsbremse	Hydraulisch betätigte Bremse mit Ausgleichventil	
Feststellbremse	Automatisch wirkende, hydraulisch lösende Scheibenbremse	
Steigfähigkeit	70 % (35°) permanent	
Fahrgeschwindigkeit	JS330	JS370
	Schnell – 5,2 km/h	Schnell – 5,3 km/h
	Mittel – 3,1 km/h	Mittel – 3,1 km/h
	Langsam – 2,1 km/h	Langsam – 2,2 km/h
Zugkraft/Schubkraft	256 kN	287 kN

HYDRAULIKSYSTEM	
Hydrauliksystem mit Open-Center-Regelung, negativer Kennung, zwei Kolbenverstellpumpen, bedarfsgeregeltem Volumenstrom	
Pumpen	
Hauptpumpen	2 Axialkolben-Verstellpumpen
Max. Förderleistung	JS330: 2 x 290 l/min JS370: 2 x 304 l/min
Servopumpe	Zahnradpumpe
Max. Förderleistung	28,5 l/min
Steuerventil	
Kombiniertes 4- und 5-Kreis-Steuerventil mit einem zusätzlichen Element für eine weitere Funktion	
Einstellwerte der Druckbegrenzungsventile	
Ausleger, Löffelstiel, Löffel	319 bar
Mit Powerboost	348 bar
Schwenken	284 bar
Fahren	343 bar
Vorsteuerung	45 bar
Filtersystem	
Tank	150 µ, Ansaugsieb
Rücklauf	10 µ, Glasfaserelement
Vorsteuerkreis	10 µ, Papierelement
Hammerrücklauf	10 µ, verstärktes Mikrofaserelement

BAGGERAUSRÜSTUNG – MONOAUSLEGER

Für den 6,45-m-Monoausleger ist eine Auswahl an unterschiedlich langen Löffelstielen passend zu den Anforderungen bezüglich Reichweite, Grabtiefe, Überladehöhe und Ausbrechkraft erhältlich. Die vollverschweißte Bauweise garantiert zusätzliche Stabilität für den Einsatz von Hydraulikhämmern und andere Arbeiten mit hohen Belastungen. Die speziell gefertigten Löffelanlenkungen sind mit verschiedenen Lastaufnahmepunkten erhältlich.

BAGGERAUSRÜSTUNG – ME-AUSLEGER

Der 6,10-m-ME-Monoausleger gewährleistet in Verbindung mit kurzen Löffelstielen bei großen Erdbewegungseinsätzen optimale Hubkapazität bei maximalem Löffelinhalt.

BAGGERAUSRÜSTUNG – VERSTELLAUSLEGER

Für den 6,45-m-Verstellausleger ist eine Auswahl an unterschiedlich langen Löffelstielen passend zu den Anforderungen bezüglich Reichweite, Grabtiefe, Überladehöhe und Ausbrechkraft erhältlich. Die vollverschweißte Bauweise garantiert zusätzliche Stabilität für den Einsatz von Hydraulikhämmern und andere Arbeiten mit hohen Belastungen. Die speziell gefertigten Löffelanlenkungen sind mit verschiedenen Lastaufnahmepunkten erhältlich. Stabile, langlebige Bauweise, große Querschnitte und mehrlagige Konstruktion für hohe Belastungen. Der Ausleger gewährleistet in Verbindung mit vier verfügbaren Löffelstellängen immer einen optimalen Arbeitsbereich.

FÜLLMENGEN		
Kraftstofftank	Liter	590
Motorkühlmittel	Liter	45
Motoröl	Liter	25
Schwenkgetriebe	Liter	14,5
Endantrieb (je Seite)	Liter	5
Hydrauliksystem	Liter	430
Hydrauliktank	Liter	239

STANDARD-TIEFLÖFFEL – JS330

Löffeloptionen		Universallöffel				Schwerlastlöffel			
		950	1400	1550	1800	950	1400	1550	1800
Schnittbreite	mm	950	1400	1550	1800	950	1400	1550	1800
Löffelinhalt	m³	0,86	1,43	1,62	1,93	0,86	1,43	1,62	1,93
Löffelgewicht	kg	834	1058	1145	1277	925	1189	1268	1428
Monoausleger 6,45 m									
2,21 m		☐	☐	☐	☐	☐	☐	☐	☐
2,63 m		☐	☐	☐	☐	☐	☐	☐	☐
3,23 m		☐	☐	☐	●	☐	☐	☐	●
4,03 m		☐	☐	●	■	☐	☐	●	■
ME-Ausleger 6,10 m									
2,21 m		☐	☐	☐	☐	☐	☐	☐	☐
2,63 m		☐	☐	☐	☐	☐	☐	☐	☐
Verstellausleger 6,45 m									
2,21 m		☐	☐	☐	☐	☐	☐	☐	☐
2,63 m		☐	☐	☐	☐	☐	☐	☐	☐
3,23 m		☐	☐	☐	●	☐	☐	☐	●
4,03 m		☐	☐	●	■	☐	●	●	■

- ☐ = Materialgewicht bis zu 2.000 kg/m³
- = Materialgewicht bis zu 1.600 kg/m³
- = Materialgewicht bis zu 1.200 kg/m³

Diese Empfehlungen gelten für ein LC-Laufwerk mit 600-mm-Ketten und JCB Schnellwechsler.

Es handelt sich nur um Richtwerte. Ausführliche Informationen zur Wahl des passenden Anbaugeräts für den jeweiligen Einsatz erhalten Sie von Ihrem Händler.

GEWICHTE UND BODENDRÜCKE – JS330

Angaben inklusive 1,43-m³-Löffel, Fahrer, vollem Kraftstofftank und 3,23-m-Löffelstiel

		600-mm-Bodenplatten	700-mm-Bodenplatten	800-mm-Bodenplatten	900-mm-Bodenplatten
JS330 NLC Monoausleger					
Maschinengewicht	kg	33224	33624	34024	34424
Bodendruck	kg/cm²	0,66	0,57	0,50	0,45
JS330 LC Monoausleger					
Maschinengewicht	kg	33364	33764	34164	34564
Bodendruck	kg/cm²	0,66	0,57	0,51	0,45
JS330 NLC ME-Ausleger					
Maschinengewicht	kg	32972	33372	33772	34172
Bodendruck	kg/cm²	0,65	0,56	0,50	0,45
JS330 LC ME-Ausleger					
Maschinengewicht	kg	33112	33512	33912	34312
Bodendruck	kg/cm²	0,65	0,57	0,50	0,45
JS330 NLC Verstellausleger					
Maschinengewicht	kg	34948	35348	35748	36148
Bodendruck	kg/cm²	0,69	0,60	0,53	0,48
JS330 LC Verstellausleger					
Maschinengewicht	kg	35088	35488	35888	36288
Bodendruck	kg/cm²	0,70	0,60	0,53	0,48

STANDARD-TIEFLÖFFEL – JS370

Löffeloptionen		Universallöffel				Schwerlastlöffel			
		950	1400	1550	1800	950	1400	1550	1800
Schnittbreite	mm	950	1400	1550	1800	950	1400	1550	1800
Löffelinhalt	m³	0,86	1,43	1,62	1,93	0,86	1,43	1,62	1,93
Löffelgewicht	kg	834	1058	1145	1277	925	1189	1268	1428
Monoausleger 6,45 m									
2,21 m		☐	☐	☐	☐	☐	☐	☐	☐
2,63 m		☐	☐	☐	☐	☐	☐	☐	☐
3,23 m		☐	☐	☐	☐	☐	☐	☐	☐
4,03 m		☐	☐	☐	●	☐	☐	☐	●
ME-Ausleger 6,10 m									
2,21 m		☐	☐	☐	☐	☐	☐	☐	☐
2,63 m		☐	☐	☐	☐	☐	☐	☐	☐
Verstellausleger 6,45 m									
2,21 m		☐	☐	☐	☐	☐	☐	☐	☐
2,63 m		☐	☐	☐	☐	☐	☐	☐	☐
3,23 m		☐	☐	☐	☐	☐	☐	☐	☐
4,03 m		☐	☐	☐	●	☐	☐	☐	●

- ☐ = Materialgewicht bis zu 2.000 kg/m³
- = Materialgewicht bis zu 1.600 kg/m³
- = Materialgewicht bis zu 1.200 kg/m³

Diese Empfehlungen gelten für ein LC-Laufwerk mit 600-mm-Ketten und JCB Schnellwechsler.

Es handelt sich nur um Richtwerte. Ausführliche Informationen zur Wahl des passenden Anbaugeräts für den jeweiligen Einsatz erhalten Sie von Ihrem Händler.

GEWICHTE UND BODENDRÜCKE – JS370

Angaben inklusive 1,93-m³-Löffel, Fahrer, vollem Kraftstofftank und 3,23-m-Löffelstiel

		600-mm-Bodenplatten	700-mm-Bodenplatten	800-mm-Bodenplatten	900-mm-Bodenplatten
JS370 NLC Monoausleger					
Maschinengewicht	kg	36142	36587	37032	37477
Bodendruck	kg/cm²	0,69	0,60	0,53	0,48
JS370 LC Monoausleger					
Maschinengewicht	kg	36301	36746	37191	37636
Bodendruck	kg/cm²	0,70	0,60	0,53	0,48
JS370 NLC ME-Ausleger					
Maschinengewicht	kg	36048	36493	36938	37383
Bodendruck	kg/cm²	0,69	0,60	0,53	0,48
JS370 LC ME-Ausleger					
Maschinengewicht	kg	36207	36652	37097	37542
Bodendruck	kg/cm²	0,69	0,60	0,53	0,48
JS370 NLC Verstellausleger					
Maschinengewicht	kg	37132	37577	38022	38467
Bodendruck	kg/cm²	0,71	0,62	0,55	0,49
JS370 LC Verstellausleger					
Maschinengewicht	kg	37291	37736	38181	38626
Bodendruck	kg/cm²	0,72	0,62	0,55	0,49

ARBEITSBEREICH – MONOAUSLEGER 6,45 m

		JS330		JS370		
Löffellänge:		2,21 m	2,63 m	2,21 m	2,63 m	
A	Maximale Reichweite	mm	10170	10570	10060	10460
B	Maximale Reichweite (am Boden)	mm	9960	10370	9850	10255
C	Maximale Grabtiefe	mm	6370	6800	6250	6680
D	Maximale Schürfhöhe	mm	9740	9980	9510	9730
E	Maximale Überladehöhe	mm	6710	6910	6800	7000
F	Maximale vertikale Grabtiefe	mm	5020	5610	2390	2910
G	Mindestschwenkradius	mm	4670	4640	4740	4710
	Löffeldrehwinkel	Grad	184,5	184,5	185	185
	Max. Reißkraft Löffelstiel	kNm	209,3	182,6	248,1	216,6
	Max. Ausbrechkraft Löffel	kNm	236,8	236,8	271,8	271,8
Löffellänge:		3,23 m	4,03 m	3,23 m	4,03 m	
A	Maximale Reichweite	mm	11130	11860	11020	11760
B	Maximale Reichweite (am Boden)	mm	10940	11680	10820	11570
C	Maximale Grabtiefe	mm	7390	8190	7270	8070
D	Maximale Schürfhöhe	mm	10280	10550	10020	10220
E	Maximale Überladehöhe	mm	7190	7460	7260	7570
F	Maximale vertikale Grabtiefe	mm	6340	7120	3580	4390
G	Mindestschwenkradius	mm	4510	4520	4570	4620
	Löffeldrehwinkel	Grad	184,5	184,5	185	185
	Max. Reißkraft Löffelstiel	kNm	151,5	131,2	179,6	154,2
	Max. Ausbrechkraft Löffel	kNm	236,8	236,8	271,8	271,8

ARBEITSBEREICH – ME-AUSLEGER 6,10 m

		JS330		JS370		
Löffellänge:		2,21 m	2,63 m	2,21 m	2,63 m	
A	Maximale Reichweite	mm	9782	10190	9782	10190
B	Maximale Reichweite (am Boden)	mm	9566	9984	9566	9984
C	Maximale Grabtiefe	mm	5960	6387	5960	6387
D	Maximale Schürfhöhe	mm	9450	9722	9450	9722
E	Maximale Überladehöhe	mm	6662	6898	6662	6898
F	Maximale vertikale Grabtiefe	mm	3097	3690	3097	3690
G	Mindestschwenkradius	mm	4350	4347	4350	4347
	Löffeldrehwinkel	Grad	184,5	184,5	184,5	184,5
	Max. Reißkraft Löffelstiel	kNm	209,3	182,6	244,6	213,5
	Max. Ausbrechkraft Löffel	kNm	236,8	236,8	271,8	271,8

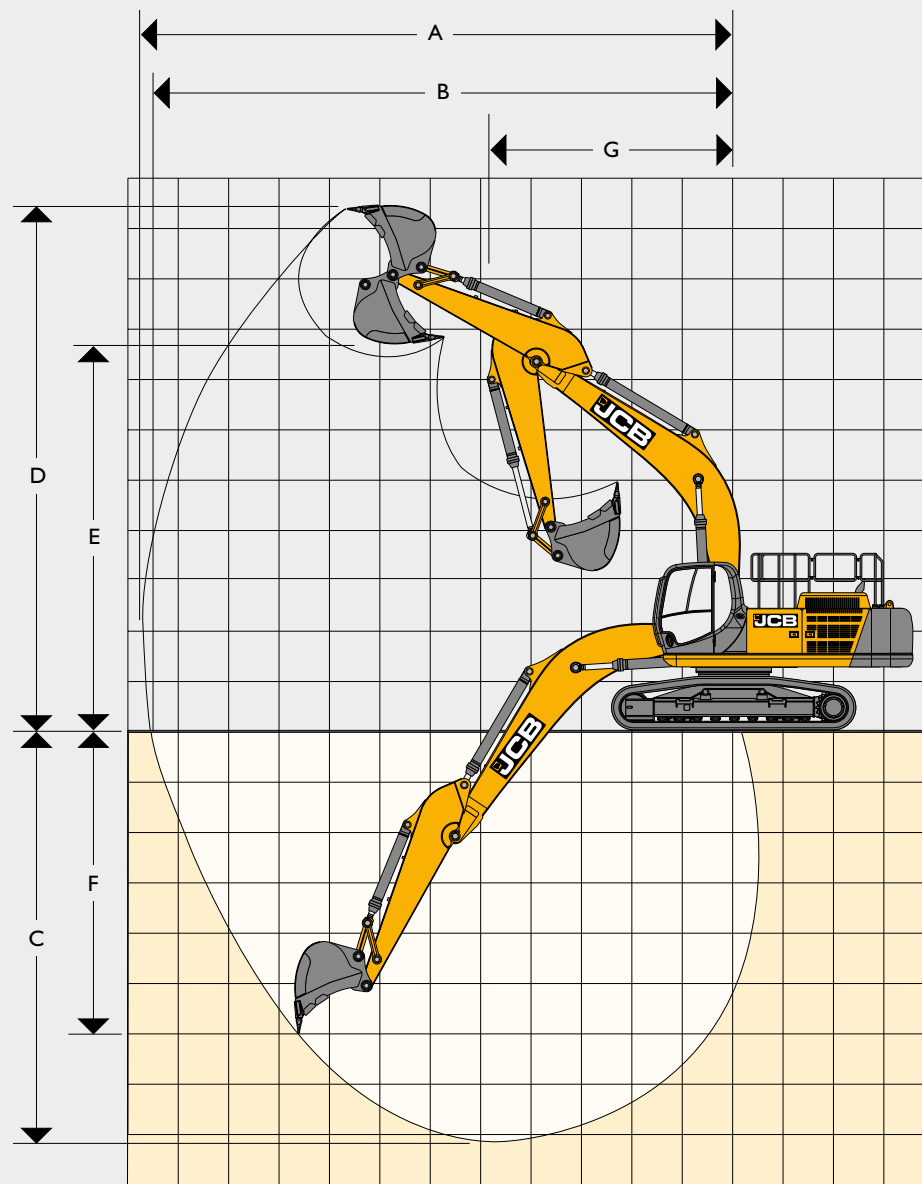

ARBEITSBEREICH – VERSTELLAUSLEGER 6,45 m

		JS330		JS370		
Löffellänge:		2,21 m	2,63 m	2,21 m	2,63 m	
A	Maximale Reichweite	mm	10181	10599	10177	10570
B	Maximale Reichweite (am Boden)	mm	9973	10399	10082	10358
C	Maximale Grabtiefe	mm	5812	6240	5775	6211
D	Maximale Schürfhöhe	mm	11561	11893	11545	11888
E	Maximale Überladehöhe	mm	8427	8772	8451	8823
F	Maximale vertikale Grabtiefe	mm	4552	5037	4536	5019
G	Mindestschwenkradius	mm	3022	3086	3073	3165
	Löffeldrehwinkel	Grad	184,5	184,5	185	185
	Max. Reißkraft Löffelstiel	kNm	207	181	246	215
	Max. Ausbrechkraft Löffel	kNm	231	231	266	266
Löffellänge:		3,23 m	4,03 m	3,23 m	4,03 m	
A	Maximale Reichweite	mm	11180	11922	11136	11935
B	Maximale Reichweite (am Boden)	mm	10990	11744	10942	11748
C	Maximale Grabtiefe	mm	6828	7618	6808	7595
D	Maximale Schürfhöhe	mm	12403	12968	12293	13020
E	Maximale Überladehöhe	mm	9261	9841	9162	9904
F	Maximale vertikale Grabtiefe	mm	5683	6616	5665	6464
G	Mindestschwenkradius	mm	2909	3311	2994	3353
	Löffeldrehwinkel	Grad	184,5	184,5	185	185
	Max. Reißkraft Löffelstiel	kNm	151	130	178	153
	Max. Ausbrechkraft Löffel	kNm	231	231	266	266

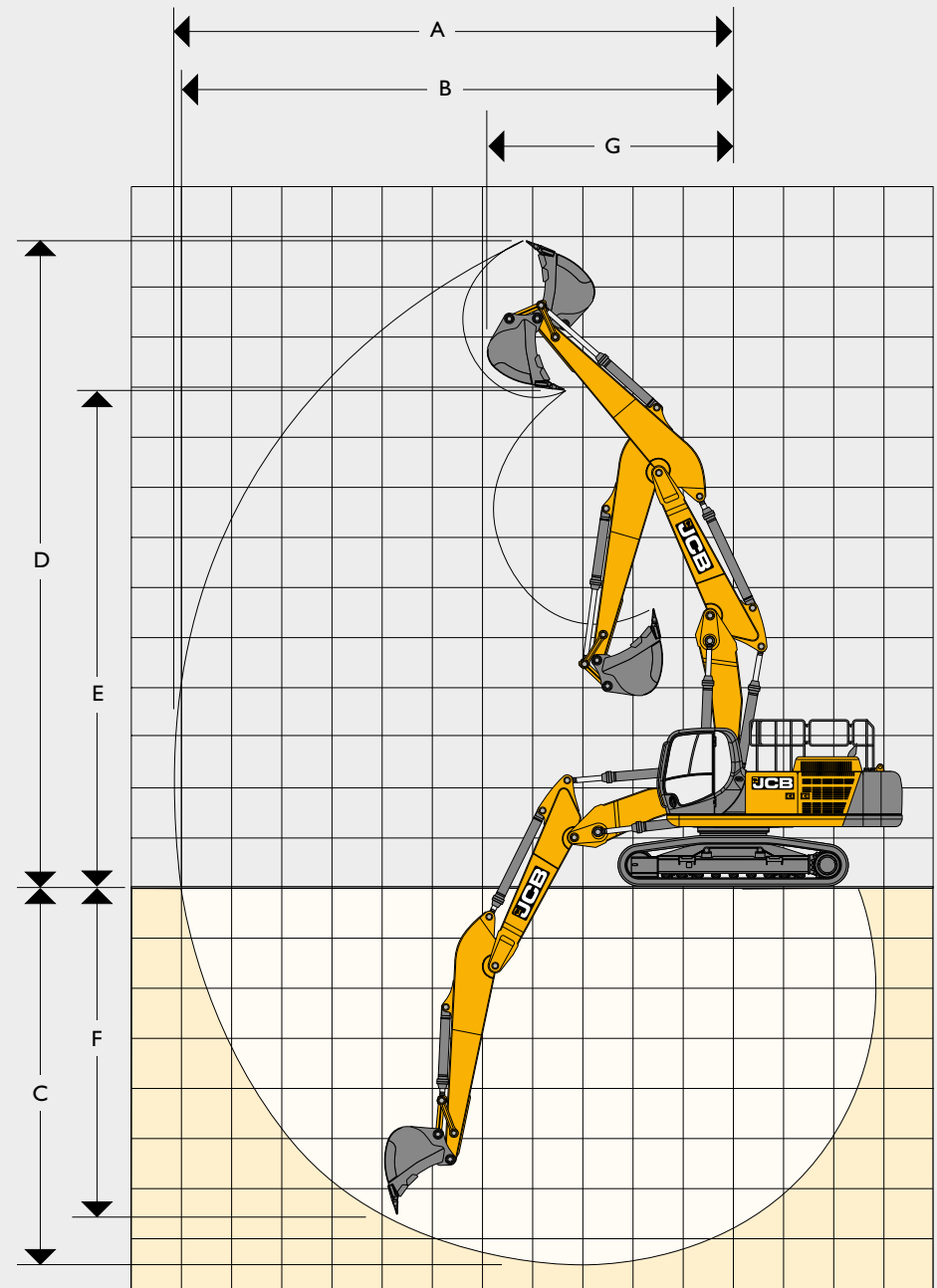

HUBKAPAZITÄTEN – Löffelstiellänge: 2,21 m, Ausleger: 6,45 m, Bodenplatten: 600-mm-Dreistegbodenplatte JS330 LC MONOAUSLEGER

Reichweite	Reichweite ab Drehkranzmitte														
	1,5 m		3 m		4,5 m		6 m		7,5 m		9 m		Hubkapazität bei max. Reichweite		
Lastpunkthöhe	kg	kg	kg	kg	kg	kg	kg	kg	kg	kg	kg	kg	kg	kg	mm
7,5 m							8640*	8640*					8580*	8100	6491
6 m							8960*	8960*	8240*	6310			8240*	6270	7523
4,5 m					12990*	12990*			9900*	8640	8470*	6170	7970	5390	8151
3 m							11000*	8150	8880	5940			7370	4950	8467
1,5 m							11760*	7770	8650	5730			7200	4810	8506
0 m					15700*	11470	11840	7580	8520	5610			7420	4930	8273
-1,5 m					14560*	11530	11340*	7550	8520	5610			8160	5390	7741
-3 m			14810*	14810*	12550*	11730	9820	7690					8190*	6480	6842
-4,5 m					8820*	8820*							7170*	7170*	5388

HUBKAPAZITÄTEN – Löffelstiellänge: 2,63 m, Ausleger: 6,45 m, Bodenplatten: 600-mm-Dreistegbodenplatte JS330 LC MONOAUSLEGER

Reichweite	Reichweite ab Drehkranzmitte														
	1,5 m		3 m		4,5 m		6 m		7,5 m		9 m		Hubkapazität bei max. Reichweite		
Lastpunkthöhe	kg	kg	kg	kg	kg	kg	kg	kg	kg	kg	kg	kg	kg	kg	mm
7,5 m													7960*	7230	7008
6 m							8530*	8530*	7810*	6430			7720*	5770	7972
4,5 m					12240*	12240*	9520*	8800	8180*	6250			7420	5030	8567
3 m					14820*	12400	10690*	8290	8730*	6010			6910	4650	8867
1,5 m					14130*	11680	11600*	7870	8710	5780			6760	4520	8905
0 m					16070*	11460	11890	7620	8540	5630			6940	4620	8682
-1,5 m			11800*	11800*	15140*	11480	11580*	7550	8490	5590			7540	5000	8178
-3 m			16800*	16800*	13380*	11650	10390*	7640					7950*	5860	7334
-4,5 m			12540*	12540*	10220*	10220*	7380*	7380*					7370*	7370*	6004

HUBKAPAZITÄTEN – Löffelstiellänge: 3,23 m, Ausleger: 6,45 m, Bodenplatten: 600-mm-Dreistegbodenplatte JS330 LC MONOAUSLEGER

Reichweite	Reichweite ab Drehkranzmitte														
	1,5 m		3 m		4,5 m		6 m		7,5 m		9 m		Hubkapazität bei max. Reichweite		
Lastpunkthöhe	kg	kg	kg	kg	kg	kg	kg	kg	kg	kg	kg	kg	kg	kg	mm
7,5 m									6740*	6580			5540*	5540*	7713
6 m									7210*	6530			5350*	5140	8597
4,5 m							8830*	8830*	7680*	6320	6540*	4680	5350*	4540	9150
3 m					13720*	12750	10100*	8390	8320*	6040	6770	4560	5530*	4220	9432
1,5 m					15630*	11850	11190*	7910	8710	5780	6630	4430	5890*	4100	9467
0 m					16160*	11450	11780*	7600	8500	5590	6530	4340	6270	4170	9258
-1,5 m			11700*	11700*	15650*	11350	11720	7470	8400	5500			6730	4460	8788
-3 m			18510*	18510*	14270*	11450	10900*	7490	8380*	5530			7510*	5090	8009
-4,5 m			15240*	15240*	11720*	11720*	8880*	7690					7270*	6500	6815















Hubkapazität in Längsrichtung

Hubkapazität im gesamten Schwenkbereich









Anmerkungen:

1. Hubkapazitäten basieren auf ISO 10567, d. h. 75 % der Kipplast oder 87 % der Hydraulikhubkapazität – es gilt der kleinere Wert. Mit * markierte Hubkapazitäten basieren auf der Hydraulikhubkapazität.
2. Die angegebenen Hubkapazitäten setzen festen, ebenen Grund voraus.
3. Möglicherweise unterliegen die Hubkapazitäten landesabhängigen Bestimmungen. Fragen Sie bitte Ihren Händler.







HUBKAPAZITÄTEN – Löffelstiellänge: 4,03 m, Ausleger: 6,45 m, Bodenplatten: 600-mm-Dreistegbodenplatte JS330 LC MONOAUSLEGER

Reichweite	Reichweite ab Drehkranzmitte												Hubkapazität bei max. Reichweite		
	1,5 m		3 m		4,5 m		6 m		7,5 m		9 m				
Lastpunkthöhe															mm
9 m													4890*	4890*	7396
7,5 m													4550*	4550*	8586
6 m									6520*	6520*	5990*	4930	4430*	4430*	9387
4,5 m									7080*	6520	6550*	4830	4450*	4080	9895
3 m					12310*	12310*	9350*	8710	7820*	6220	6900	4680	4590*	3820	10156
1,5 m					14730*	12320	10650*	8160	8550*	5930	6730	4510	4870*	3710	10189
0 m			7390*	7390*	15970*	11670	11540*	7760	8610	5680	6580	4380	5330*	3750	9995
-1,5 m	7330*	7330*	11080*	11080*	16080*	11400	11800	7530	8440	5530	6490	4300	5960	3960	9562
-3 m	11460*	11460*	15900*	15900*	15250*	11390	11440*	7460	8390	5480			6660	4410	8853
-4,5 m	16330*	16330*	18410*	18410*	13390*	11560	10150*	7560	7600*	5590			7070*	5330	7792
-6 m			13160*	13160*	9900*	9900*	7070*	7070*					6650*	6650*	6196

HUBKAPAZITÄTEN – Löffelstiellänge: 2,21 m, Ausleger: 6,45 m, Bodenplatten: 600-mm-Dreistegbodenplatte JS330 NLC MONOAUSLEGER

Reichweite	Reichweite ab Drehkranzmitte												Hubkapazität bei max. Reichweite		
	1,5 m		3 m		4,5 m		6 m		7,5 m		9 m				
Lastpunkthöhe															mm
7,5 m							8640*	8520					8580*	7440	6491
6 m							8960*	8320	8240	5790			8240	5750	7523
4,5 m					12990*	11990	9900*	7900	8470*	5650			7940	4930	8151
3 m							11000*	7420	8840	5420			7340	4520	8467
1,5 m							11760*	7050	8620	5220			7170	4380	8506
0 m					15700*	10290	11790	6860	8480	5100			7390	4490	8273
-1,5 m					14560*	10350	11340*	6840	8480	5100			8120	4910	7741
-3 m			14810*	14810*	12550*	10550	9820*	6970					8190*	5890	6842
-4,5 m					8820*	8820*							7170*	7170*	5388

HUBKAPAZITÄTEN – Löffelstiellänge: 2,63 m, Ausleger: 6,45 m, Bodenplatten: 600-mm-Dreistegbodenplatte JS330 NLC MONOAUSLEGER

Reichweite	Reichweite ab Drehkranzmitte												Hubkapazität bei max. Reichweite		
	1,5 m		3 m		4,5 m		6 m		7,5 m		9 m				
Lastpunkthöhe															mm
7,5 m													7960*	6650	7008
6 m							8530*	8480	7810*	5900			7720*	5300	7972
4,5 m					12240*	12240*	9520*	8050	8180*	5730			7390	4600	8567
3 m					14820*	11190	10690*	7560	8730*	5500			6880	4250	8867
1,5 m					14130*	10490	11600*	7150	8680	5270			6730	4120	8905
0 m					16070*	10280	11840	6910	8510	5120			6910	4200	8682
-1,5 m			11800*	11800*	15140*	10300	11580*	6840	8460	5080			7500	4550	8178
-3 m			16800*	16800*	13380*	10470	10390*	6920					7950*	5340	7334
-4,5 m			12540*	12540*	10220*	10220*	7380*	7240					7370*	7240	6004















 Hubkapazität in Längsrichtung

 Hubkapazität im gesamten Schwenkbereich















Anmerkungen:

1. Hubkapazitäten basieren auf ISO 10567, d. h. 75 % der Kippplast oder 87 % der Hydraulikhubkapazität – es gilt der kleinere Wert. Mit * markierte Hubkapazitäten basieren auf der Hydraulikhubkapazität.
2. Die angegebenen Hubkapazitäten setzen festen, ebenen Grund voraus.
3. Möglicherweise unterliegen die Hubkapazitäten landesabhängigen Bestimmungen. Fragen Sie bitte Ihren Händler.

HUBKAPAZITÄTEN – Löffelstiellänge: 3,23 m, Ausleger: 6,45 m, Bodenplatten: 600-mm-Dreistegbodenplatte **JS330 NLC MONOAUSLEGER**

Reichweite	Reichweite ab Drehkranzmitte														
	1,5 m		3 m		4,5 m		6 m		7,5 m		9 m		Hubkapazität bei max. Reichweite		
															
Lastpunkthöhe	kg	kg	kg	kg	kg	kg	kg	kg	kg	kg	kg	kg	kg	kg	mm
7,5 m									6740*	6060			5540*	5540*	7713
6 m									7210*	6000			5350*	4720	8597
4,5 m							8830*	8180	7680*	5790	6540*	4280	5350*	4150	9150
3 m					13720*	11530	10100*	7650	8320*	5520	6740	4160	5530*	3850	9432
1,5 m					15630*	10650	11190*	7190	8680	5270	6600	4040	5890*	3730	9467
0 m					16160*	10270	11780*	6880	8460	5080	6500	3940	6420	3790	9258
-1,5 m			11700*	11700*	15650*	10180	11670	6750	8360	4990			6700	4050	8788
-3 m			18510*	18510*	14270*	10270	10900*	6770	8380*	5020			7510*	4630	8009
-4,5 m			15240*	15240*	11720*	10540	8880*	6970					7270*	5910	6815

HUBKAPAZITÄTEN – Löffelstiellänge: 4,03 m, Ausleger: 6,45 m, Bodenplatten: 600-mm-Dreistegbodenplatte **JS330 NLC MONOAUSLEGER**

Reichweite	Reichweite ab Drehkranzmitte														
	1,5 m		3 m		4,5 m		6 m		7,5 m		9 m		Hubkapazität bei max. Reichweite		
															
Lastpunkthöhe	kg	kg	kg	kg	kg	kg	kg	kg	kg	kg	kg	kg	kg	kg	mm
9 m													4890*	4890*	7396
7,5 m													4550*	4550*	8586
6 m									6520*	6220	5990*	4520	4430*	4170	9387
4,5 m									7080*	5990	6550*	4430	4450*	3730	9895
3 m					12310*	12180	9350*	7960	7820*	5700	6880	4280	4590*	3480	10156
1,5 m					14730*	11110	10650*	7430	8550*	5410	6700	4120	4870*	3380	10189
0 m			7390*	7390*	15970*	10480	11540*	7030	8570	5170	6550	3980	5330*	3410	9995
-1,5 m	7330*	7330*	11080*	11080*	16080*	10220	11750	6810	8400	5020	6460	3900	5940	3590	9562
-3 m	11460*	11460*	15900*	15900*	15250*	10210	11440*	6750	8360	4980			6630	4000	8853
-4,5 m	16330*	16330*	18410*	18410*	13390*	10380	10150*	6840	7600*	5080			7070*	4850	7792
-6 m			13160*	13160*	9900*	9900*	7070*	7070*					6650*	6650*	6196

HUBKAPAZITÄTEN – Löffelstiellänge: 2,21 m, Ausleger: 6,10 m, Bodenplatten: 600-mm-Dreistegbodenplatte **JS330 LC ME-AUSLEGER**

Reichweite	Reichweite ab Drehkranzmitte														
	1,5 m		3 m		4,5 m		6 m		7,5 m		9 m		Hubkapazität bei max. Reichweite		
															
Lastpunkthöhe	kg	kg	kg	kg	kg	kg	kg	kg	kg	kg	kg	kg	kg	kg	mm
7,5 m							9260*	9260*					9270*	9270*	6073
6 m							9280*	9280*					8800*	7030	7166
4,5 m					12840*	12840*	10080*	9020	8780*	6410			8640*	5980	7824
3 m							11110*	8560	9160*	6210			8100	5480	8152
1,5 m							11870*	8180	9010	6020			7920	5330	8193
0 m					16020*	12030	12010*	7970	8880	5910			8190	5480	7950
-1,5 m			15520*	15520*	14750*	12080	11340*	7950					8690*	6050	7396
-3 m			15030*	15030*	12370*	12300	9390*	8120					8330*	7410	6447

 Hubkapazität in Längsrichtung

 Hubkapazität im gesamten Schwenkbereich

Anmerkungen:

1. Hubkapazitäten basieren auf ISO 10567, d. h. 75 % der Kippplast oder 87 % der Hydraulikhubkapazität – es gilt der kleinere Wert. Mit * markierte Hubkapazitäten basieren auf der Hydraulikhubkapazität.
2. Die angegebenen Hubkapazitäten setzen festen, ebenen Grund voraus.
3. Möglicherweise unterliegen die Hubkapazitäten landesabhängigen Bestimmungen. Fragen Sie bitte Ihren Händler.

HUBKAPAZITÄTEN – Löffelstiellänge: 2,63 m, Ausleger: 6,10 m, Bodenplatten: 600-mm-Dreistegbodenplatte															JS330 LC ME-AUSLEGER
Reichweite	Reichweite ab Drehkranzmitte														
	1,5 m		3 m		4,5 m		6 m		7,5 m		9 m		Hubkapazität bei max. Reichweite		
Lastpunkthöhe	kg	kg	kg	kg	kg	kg	kg	kg	kg	kg	kg	kg	kg	kg	mm
7,5 m							8520*	8520*					7690*	7690*	6614
6 m							8750*	8750*	8200*	6580			7270*	6390	7629
4,5 m					12060*	12060*	9630*	9120	8410*	6460			7220*	5520	8248
3 m					14590*	13100	10750*	8640	8890*	6240			7430*	5090	8561
1,5 m					16150*	12330	11660*	8230	9010	3020			7360	4950	8599
0 m					16250*	12030	12000*	7980	8850	5880			7580	5070	8369
-1,5 m			14930*	14930*	15290*	12010	11580*	7900	8820	5850			8260*	5530	7844
-3 m			17010*	17010*	13250*	12180	10090*	8000					8060*	6600	6958
-4,5 m					9340*	9340*							7070*	7070*	5536

HUBKAPAZITÄTEN – Löffelstiellänge: 2,21 m, Ausleger: 6,10 m, Bodenplatten: 600-mm-Dreistegbodenplatte															JS330 NLC ME-AUSLEGER
Reichweite	Reichweite ab Drehkranzmitte														
	1,5 m		3 m		4,5 m		6 m		7,5 m		9 m		Hubkapazität bei max. Reichweite		
Lastpunkthöhe	kg	kg	kg	kg	kg	kg	kg	kg	kg	kg	kg	kg	kg	kg	mm
7,5 m							9260*	8720					9270*	8540	6073
6 m							9280*	8630					8800*	6450	7166
4,5 m					12840*	12650	10080*	8260	8780*	5870			8640*	5480	7824
3 m							11110*	7800	9160*	5680			8070	5010	8152
1,5 m							11870*	7430	8970	5490			7880	4860	8193
0 m						16020*	10800	12010*	7230	5380			8160	5000	7950
-1,5 m			15520*	15520*	14750*	10850	11340*	7200					8690*	5510	7396
-3 m			15030*	15030*	12370*	11070	9390*	7370					8330*	6740	6447

HUBKAPAZITÄTEN – Löffelstiellänge: 2,63 m, Ausleger: 6,10 m, Bodenplatten: 600-mm-Dreistegbodenplatte															JS330 NLC ME-AUSLEGER
Reichweite	Reichweite ab Drehkranzmitte														
	1,5 m		3 m		4,5 m		6 m		7,5 m		9 m		Hubkapazität bei max. Reichweite		
Lastpunkthöhe	kg	kg	kg	kg	kg	kg	kg	kg	kg	kg	kg	kg	kg	kg	mm
7,5 m							8520*	8520*					7690*	7460	6614
6 m							8750	8730	8200*	6040			7270*	5860	7629
4,5 m					12060*	12060*	9630*	8350	8410*	5920			7220*	5050	8248
3 m					14590*	11830	10750*	7880	8890*	5700			7430*	4650	8561
1,5 m					16150*	11090	11660*	7480	8970	5490			7320	4510	8599
0 m					16250*	10800	12000*	7230	8820	5350			7540	4620	8369
-1,5 m			14930*	14930*	15290*	10790	11580*	7160	8790	5320			8260*	5040	7844
-3 m			17010*	17010*	13250*	10950	10090*	7260					8060*	6000	6958
-4,5 m					9340*	9340*							7070*	7070*	5536



Hubkapazität in Längsrichtung



Hubkapazität im gesamten Schwenkbereich

Anmerkungen:

1. Hubkapazitäten basieren auf ISO 10567, d. h. 75 % der Kippplast oder 87 % der Hydraulikhubkapazität – es gilt der kleinere Wert. Mit * markierte Hubkapazitäten basieren auf der Hydraulikhubkapazität.
2. Die angegebenen Hubkapazitäten setzen festen, ebenen Grund voraus.
3. Möglicherweise unterliegen die Hubkapazitäten landesabhängigen Bestimmungen. Fragen Sie bitte Ihren Händler.

HUBKAPAZITÄTEN – Löffelstiellänge: 2,21 m, Ausleger: 6,45 m, Bodenplatten: 600-mm-Dreistegbodenplatte **JS330 LC VERSTELLAUSLEGER**

Reichweite	Reichweite ab Drehkranzmitte												Hubkapazität bei max. Reichweite		
	1,5 m		3 m		4,5 m		6 m		7,5 m		9 m		kg	kg	mm
Lastpunkthöhe	kg	kg	kg	kg	kg	kg	kg	kg	kg	kg	kg	kg	kg	kg	mm
9 m					13120*	13120*							12540*	11760	4959
7,5 m					12840*	12840*	10740*	8680					10230*	7310	6613
6 m					13740*	13320	10940*	8460	9310*	5870			9170	5690	7628
4,5 m					15300*	12170	11480*	8010	9290	5720			7960	4900	8248
3 m							11910*	7510	9030	5490			7380	4510	8560
1,5 m							11770*	7130	8810	5290			7230	4390	8599
0 m							10810*	6960	8430*	5180			6890*	4510	8368
-1,5 m					10280*	10280*	8960*	6960	6700*	5210			5900*	4950	7844

HUBKAPAZITÄTEN – Löffelstiellänge: 2,21 m, Ausleger: 6,45 m, Bodenplatten: 600-mm-Dreistegbodenplatte **JS330 NLC VERSTELLAUSLEGER**

Reichweite	Reichweite ab Drehkranzmitte												Hubkapazität bei max. Reichweite		
	1,5 m		3 m		4,5 m		6 m		7,5 m		9 m		kg	kg	mm
Lastpunkthöhe	kg	kg	kg	kg	kg	kg	kg	kg	kg	kg	kg	kg	kg	kg	mm
9 m					13120*	13120*							12540*	12540*	4959
7,5 m					12840*	12840*	10740*	9470					10230*	7980	6613
6 m					13740*	13740*	10940*	9250	9310*	6420			9200*	6220	7628
4,5 m					15300*	13460	11480*	8780	9330	6270			7990	5370	8248
3 m							11910*	8270	9070	6030			7420	4960	8560
1,5 m							11770*	7890	8840	5830			7260	4830	8599
0 m							10810*	7710	8430*	5720			6890*	4970	8368
-1,5 m					10280*	10280*	8960*	7710	6700*	5740			5900*	5450	7844

HUBKAPAZITÄTEN – Löffelstiellänge: 2,21 m, Ausleger: 6,45 m, Bodenplatten: 600-mm-Dreistegbodenplatte **JS370 LC MONOAUSLEGER**

Reichweite	Reichweite ab Drehkranzmitte												Hubkapazität bei max. Reichweite		
	1,5 m		3 m		4,5 m		6 m		7,5 m		9 m		kg	kg	mm
Lastpunkthöhe	kg	kg	kg	kg	kg	kg	kg	kg	kg	kg	kg	kg	kg	kg	mm
7,5 m							9990*	9990*					9920*	9240	6498
6 m							10380*	10340	9540*	7210			9530*	7170	7523
4,5 m					15020*	15020*	11460*	9840	9810*	7040			9380	6170	8146
3 m							12710*	9280	10350*	6780			8690	5680	8457
1,5 m							13580*	8850	10170	6550			8490	5520	8492
0 m					18080*	13050	13740*	8630	10020	6410			8760	5660	8253
-1,5 m					16750*	13130	13080*	8610	10020	6410			9650	6200	7715
-3 m			17020*	17020*	14420*	13370	11310*	8770					9510	7450	6806
-4,5 m					10100*	10100*							8330*	8330*	5334

Hubkapazität in Längsrichtung

Hubkapazität im gesamten Schwenkbereich

Anmerkungen:

1. Hubkapazitäten basieren auf ISO 10567, d. h. 75 % der Kippplast oder 87 % der Hydraulikhubkapazität – es gilt der kleinere Wert. Mit * markierte Hubkapazitäten basieren auf der Hydraulikhubkapazität.
2. Die angegebenen Hubkapazitäten setzen festen, ebenen Grund voraus.
3. Möglicherweise unterliegen die Hubkapazitäten landesabhängigen Bestimmungen. Fragen Sie bitte Ihren Händler.

HUBKAPAZITÄTEN – Löffelstiellänge: 2,63 m, Ausleger: 6,45 m, Bodenplatten: 600-mm-Dreistegbodenplatte JS370 LC MONOAUSLEGER

Reichweite	Reichweite ab Drehkranzmitte															
	1,5 m		3 m		4,5 m		6 m		7,5 m		9 m		Hubkapazität bei max. Reichweite			
Lastpunkthöhe	kg	kg	kg	kg	kg	kg	kg	kg	kg	kg	kg	kg	kg	kg	mm	
7,5 m														9170*	8240	7006
6 m							9810*	9810*	9000*	7300				8910*	6570	7965
4,5 m					14080*	14080*	10960*	9950	9420*	7090				8700	5730	8555
3 m					17070*	14020	12300*	9370	10050*	6800				8100	5290	8852
1,5 m							13340*	8890	10170	6540				7920	5150	8884
0 m					18460*	13000	13710*	8620	9980	6370				8140	5260	8657
-1,5 m			14240*	14240*	17380*	13020	13300*	8540	9930	6320				8860	5690	8146
-3 m			19260*	19260*	15330*	13210	11900*	8650						9200*	6690	7292
-4,5 m					11640*	11640*								8530*	8530*	5945

HUBKAPAZITÄTEN – Löffelstiellänge: 3,23 m, Ausleger: 6,45 m, Bodenplatten: 600-mm-Dreistegbodenplatte JS370 LC MONOAUSLEGER

Reichweite	Reichweite ab Drehkranzmitte															
	1,5 m		3 m		4,5 m		6 m		7,5 m		9 m		Hubkapazität bei max. Reichweite			
Lastpunkthöhe	kg	kg	kg	kg	kg	kg	kg	kg	kg	kg	kg	kg	kg	kg	mm	
7,5 m									7870*	7480				6630*	6630	7704
6 m									8290*	7400				6410*	5850	8584
4,5 m							10170*	10120	8840*	7150	7610*	5300		6430*	5160	9134
3 m					15790*	14430	11620*	9500	9570*	6840	7910	5160		6660*	4800	9412
1,5 m					17960*	13410	12860*	8950	10180	6540	7740	5010		7120*	4660	9443
0 m					18540*	12960	13520*	8600	9940	6320	7620	4900		7360	4740	9229
-1,5 m			14080*	14080*	17940*	12860	13440*	8450	9820	6220				7900	5070	8753
-3 m			21920*	21920*	16340*	12980	12480*	8480	9590*	6260				8680*	5810	7965
-4,5 m			17390*	17390*	13390*	13310	10140*	8710						8430*	7450	6757

HUBKAPAZITÄTEN – Löffelstiellänge: 4,03 m, Ausleger: 6,45 m, Bodenplatten: 600-mm-Dreistegbodenplatte JS370 LC MONOAUSLEGER

Reichweite	Reichweite ab Drehkranzmitte															
	1,5 m		3 m		4,5 m		6 m		7,5 m		9 m		Hubkapazität bei max. Reichweite			
Lastpunkthöhe	kg	kg	kg	kg	kg	kg	kg	kg	kg	kg	kg	kg	kg	kg	mm	
9 m														5570*	5570*	7419
7,5 m														5160*	5160*	8601
6 m									7350*	7350*	6770*	5470		5010*	5010*	9396
4,5 m									7980*	7240	7380*	5340		5020*	4490	9900
3 m					13900*	13900*	10540*	9660	8810*	6880	7790*	5150		5170*	4190	10157
1,5 m					16630*	13630	12000*	9000	9630*	6520	7690	4950		5490*	4070	10185
0 m			8770*	8770*	18020*	12880	12990*	8530	9860	6230	7510	4780		5990*	4100	9988
-1,5 m	8670*	8670*	13160*	13160*	18120*	12580	13310*	8260	9660	6050	7410	4690		6830	4330	9549
-3 m	13590*	13590*	18910*	18910*	17150*	12570	12850*	8200	9610	6010				7640	4840	8835
-4,5 m	19430*	19430*	20660*	20660*	15010*	12790	11370*	8320	8490*	6150				7930*	5890	7766
-6 m			14590*	14590*	10990*	10990*	7800*	7800*						7420*	7420*	6156

Hubkapazität in Längsrichtung

Hubkapazität im gesamten Schwenkbereich

Anmerkungen:

1. Hubkapazitäten basieren auf ISO 10567, d. h. 75 % der Kippplast oder 87 % der Hydraulikhubkapazität – es gilt der kleinere Wert. Mit * markierte Hubkapazitäten basieren auf der Hydraulikhubkapazität.
2. Die angegebenen Hubkapazitäten setzen festen, ebenen Grund voraus.
3. Möglicherweise unterliegen die Hubkapazitäten landesabhängigen Bestimmungen. Fragen Sie bitte Ihren Händler.

HUBKAPAZITÄTEN – Löffelstiellänge: 2,21 m, Ausleger: 6,45 m, Bodenplatten: 600-mm-Dreistegbodenplatte JS370 NLC MONOAUSLEGER

Reichweite	Reichweite ab Drehkranzmitte												Hubkapazität bei max. Reichweite		
	1,5 m		3 m		4,5 m		6 m		7,5 m		9 m				
Lastpunkthöhe															mm
7,5 m	kg	kg	kg	kg	kg	kg	9990*	9740	kg	kg	kg	kg	9920*	8490	6498
6 m							10380*	9500	9540*	6620			9530*	6590	7523
4,5 m					15020*	13630	11460*	9000	9810*	6460			9360	5660	8146
3 m							12710*	8450	10350*	6200			8660	5190	8457
1,5 m							13580*	8030	10140	5970			8470	5030	8492
0 m					18080*	11720	13740*	7820	9990	5830			8740	5160	8253
-1,5 m					16750*	11790	13080*	7800	10000	5840			9620	5640	7715
-3 m			17020*	17020*	14420*	12020	11310*	7960					9510*	6790	6806
-4,5 m					10100*	10100*							8330*	8330*	5334

HUBKAPAZITÄTEN – Löffelstiellänge: 2,63 m, Ausleger: 6,45 m, Bodenplatten: 600-mm-Dreistegbodenplatte JS370 NLC MONOAUSLEGER

Reichweite	Reichweite ab Drehkranzmitte												Hubkapazität bei max. Reichweite		
	1,5 m		3 m		4,5 m		6 m		7,5 m		9 m				
Lastpunkthöhe															mm
7,5 m	kg	kg	kg	kg	kg	kg	kg	kg	kg	kg	kg	kg	kg	kg	7006
6 m							9810*	9610	9000*	6700			9170*	7580	7965
4,5 m					14080*	13690	10960*	9110	9420*	6500			8680	5240	8555
3 m					17070*	12650	12300*	8540	10050*	6220			8080	4840	8852
1,5 m							13340*	8080	10150	5960			7900	4690	8884
0 m					18460*	11670	13710*	7810	9960	5790			8120	4790	8657
-1,5 m			14240*	14240*	17380*	11690	13300*	7740	9900	5750			8840	5180	8146
-3 m			19260*	19260*	15330*	11870	11900*	7840					9200*	6090	7292
-4,5 m					11640*	11640*							8530*	8310	5945

HUBKAPAZITÄTEN – Löffelstiellänge: 3,23 m, Ausleger: 6,45 m, Bodenplatten: 600-mm-Dreistegbodenplatte JS370 NLC MONOAUSLEGER

Reichweite	Reichweite ab Drehkranzmitte												Hubkapazität bei max. Reichweite		
	1,5 m		3 m		4,5 m		6 m		7,5 m		9 m				
Lastpunkthöhe															mm
7,5 m	kg	kg	kg	kg	kg	kg	kg	kg	kg	kg	kg	kg	kg	kg	7704
6 m									8290*	6810			6630*	6540	8584
4,5 m							10170*	9270	8840*	6560	7610*	4850	6410*	5370	9134
3 m					15790*	13050	11620*	8660	9570*	6250	7880	4710	6430*	4720	9412
1,5 m					17960*	12060	12860*	8130	10160	5960	7720	4570	6660*	4380	9443
0 m					18540*	11620	13520*	7790	9910	5740	7600	4460	7120*	4240	9229
-1,5 m			14080*	14080*	17940*	11530	13440*	7640	9800	5640			7340	4310	8753
-3 m			21920*	21920*	16340*	11640	12480*	7670	9590*	5680			7880	4610	7965
-4,5 m			17390*	17390*	13390*	11960	10140*	7900					8680*	5280	6757

Hubkapazität in Längsrichtung

Hubkapazität im gesamten Schwenkbereich

Anmerkungen:

1. Hubkapazitäten basieren auf ISO 10567, d. h. 75 % der Kippplast oder 87 % der Hydraulikhubkapazität – es gilt der kleinere Wert. Mit * markierte Hubkapazitäten basieren auf der Hydraulikhubkapazität.
2. Die angegebenen Hubkapazitäten setzen festen, ebenen Grund voraus.
3. Möglicherweise unterliegen die Hubkapazitäten landesabhängigen Bestimmungen. Fragen Sie bitte Ihren Händler.

HUBKAPAZITÄTEN – Löffelstiellänge: 4,03 m, Ausleger: 6,45 m, Bodenplatten: 600-mm-Dreistegbodenplatte JS370 NLC MONOAUSLEGER

Reichweite	Reichweite ab Drehkranzmitte														
	1,5 m		3 m		4,5 m		6 m		7,5 m		9 m		Hubkapazität bei max. Reichweite		
Lastpunkthöhe	kg	kg	kg	kg	kg	kg	kg	kg	kg	kg	kg	kg	kg	kg	mm
9 m													5570*	5570*	7419
7,5 m													5160*	5160*	8601
6 m									7350*	6930	6770*	5010	5010*	4610	9396
4,5 m									7980*	6650	7380*	4890	5020*	4100	9900
3 m					13900*	13530	10540*	8820	8810*	6290	7790*	4700	5170*	3810	10157
1,5 m					16630*	12270	12000*	8180	9630*	5930	7670	4500	5490*	3690	10185
0 m			8770*	8770*	18020*	11540	12990*	7710	9830	5650	7490	4340	5990*	3720	9988
-1,5 m	8670*	8670*	13160*	13160*	18120*	11250	13310*	7450	9630	5470	7390	4250	6810	3920	9549
-3 m	13590*	13590*	18910*	18910*	17150*	11240	12850*	7390	9590	5430			7620	4390	8835
-4,5 m	19430*	19430*	20660*	20660*	15010*	11460	11370*	7510	8490*	5570			7930*	5340	7766
-6 m			14590*	14590*	10990*	10990*	7800*	7800*					7420*	7420*	6156

HUBKAPAZITÄTEN – Löffelstiellänge: 2,21 m, Ausleger: 6,1 m, Bodenplatten: 600-mm-Dreistegbodenplatte JS370 LC ME-AUSLEGER

Reichweite	Reichweite ab Drehkranzmitte														
	1,5 m		3 m		4,5 m		6 m		7,5 m		9 m		Hubkapazität bei max. Reichweite		
Lastpunkthöhe	kg	kg	kg	kg	kg	kg	kg	kg	kg	kg	kg	kg	kg	kg	mm
7,5 m							10720*	10540					10730*	10310	6075
6 m							10770*	10430					10200*	7800	7163
4,5 m					14930*	14930*	11720*	9990	10200*	7110			10030*	6650	7815
3 m							12910*	9470	10540	6890			9290	6100	8139
1,5 m							13780*	9050	10310	6670			9090	5920	8175
0 m					18550*	13300*	13930	8830	10170	6550			9410	6100	7926
-1,5 m			18720*	18720*	17070*	13360	13140*	8800					10150*	6740	7364
-3 m			17380*	17380*	14300*	13610	10850*	9000					9740*	8280	6405

HUBKAPAZITÄTEN – Löffelstiellänge: 2,63 m, Ausleger: 6,45 m, Bodenplatten: 600-mm-Dreistegbodenplatte JS370 LC ME-AUSLEGER

Reichweite	Reichweite ab Drehkranzmitte														
	1,5 m		3 m		4,5 m		6 m		7,5 m		9 m		Hubkapazität bei max. Reichweite		
Lastpunkthöhe	kg	kg	kg	kg	kg	kg	kg	kg	kg	kg	kg	kg	kg	kg	mm
7,5 m							9880*	9880*					9280*	9070	6607
6 m							10160*	10160*	9510*	7300			8810*	7100	7618
4,5 m					14010*	14010*	11190*	10100	9770*	7160			8790*	6140	8233
3 m					16930*	14460	12490*	9560	10330*	6910			8630	5660	8541
1,5 m					18710*	13610	13530*	9100	10300	6670			8440	5510	8575
0 m					18800*	13290	13910*	8820	10130	6510			8700	5650	8339
-1,5 m			18000*	18000*	17680*	13270	13400*	8730	10100	6480			9560	6160	7807
-3 m			19630*	19630*	15310*	13460	11660*	8850					9450*	7360	6911
-4,5 m					10750*	10750*							8320*	8320*	5468

Hubkapazität in Längsrichtung

Hubkapazität im gesamten Schwenkbereich

Anmerkungen:

1. Hubkapazitäten basieren auf ISO 10567, d. h. 75 % der Kippplast oder 87 % der Hydraulikhubkapazität – es gilt der kleinere Wert. Mit * markierte Hubkapazitäten basieren auf der Hydraulikhubkapazität.
2. Die angegebenen Hubkapazitäten setzen festen, ebenen Grund voraus.
3. Möglicherweise unterliegen die Hubkapazitäten landesabhängigen Bestimmungen. Fragen Sie bitte Ihren Händler.

HUBKAPAZITÄTEN – Löffelstiellänge: 2,21 m, Ausleger: 6,45 m, Bodenplatten: 600-mm-Dreistegbodenplatte JS370 NLC ME-AUSLEGER

Reichweite	Reichweite ab Drehkranzmitte														
	1,5 m		3 m		4,5 m		6 m		7,5 m		9 m		Hubkapazität bei max. Reichweite		
Lastpunkthöhe	kg	kg	kg	kg	kg	kg	kg	kg	kg	kg	kg	kg	kg	kg	mm
7,5 m							10720*	9690					10730*	9480	6075
6 m							10770*	9580					10200*	7170	7163
4,5 m					14930*	14010	11720*	9160	10200*	6520			10030*	6100	7815
3 m							12910*	8650	10520	6300			9270	5580	8139
1,5 m							13780*	8240	10280	6100			9060	5410	8175
0 m						18550*	11960	13930*	8020	10140	5980		9390	5570	7926
-1,5 m			18720*	18720*	17070*	12020	13140*	7990					10150*	6150	7364
-3 m			17380*	17380*	14300*	12260	10850*	8180					9740*	7550	6405

HUBKAPAZITÄTEN – Löffelstiellänge: 2,63 m, Ausleger: 6,45 m, Bodenplatten: 600-mm-Dreistegbodenplatte JS370 NLC ME-AUSLEGER

Reichweite	Reichweite ab Drehkranzmitte														
	1,5 m		3 m		4,5 m		6 m		7,5 m		9 m		Hubkapazität bei max. Reichweite		
Lastpunkthöhe	kg	kg	kg	kg	kg	kg	kg	kg	kg	kg	kg	kg	kg	kg	mm
7,5 m							9880*	9860					9280*	8340	6607
6 m							10160*	9690	9510*	6710			8810*	6530	7618
4,5 m					14010*	14010*	11190*	9260	9770*	6570			8790*	5630	8233
3 m					16930*	13080	12490*	8730	10330*	6320			8610	5180	8541
1,5 m					18710*	12260	13530*	8280	10280	6090			8420	5030	8575
0 m					18800*	11950	13910*	8000	10100	5930			8680	5150	8339
-1,5 m			18000*	18000*	17680*	11930	13400*	7920	10070	5900			9530	5620	7807
-3 m			19630*	19630*	15310*	12210	11660*	8040					9450*	6710	6911
-4,5 m					10750*	10750*							8320*	8320*	5468

HUBKAPAZITÄTEN – Löffelstiellänge: 2,21 m, Ausleger: 6,45 m, Bodenplatten: 600-mm-Dreistegbodenplatte JS370 LC VERSTELLAUSLEGER

Reichweite	Reichweite ab Drehkranzmitte														
	1,5 m		3 m		4,5 m		6 m		7,5 m		9 m		Hubkapazität bei max. Reichweite		
Lastpunkthöhe	kg	kg	kg	kg	kg	kg	kg	kg	kg	kg	kg	kg	kg	kg	mm
9 m					15120*	15120*							14250*	14050	4999
7,5 m					14840*	14840*	12440*	10490					11830*	8790	6637
6 m					15920*	15920*	12690*	10240	10810*	7120			10500	6880	7644
4,5 m							13330*	9720	10670	6950			9120	5950	8257
3 m							13840*	9150	10380	6690			8480	5500	8564
1,5 m							13670*	8740	10130	6460			8320	5360	8598
0 m							12560*	8540	9810*	6340			8030*	5520	8363
-1,5 m					11960*	11960*	10420*	8550	7790*	6380			6890*	6060	7833



Hubkapazität in Längsrichtung



Hubkapazität im gesamten Schwenkbereich

Anmerkungen:

1. Hubkapazitäten basieren auf ISO 10567, d. h. 75 % der Kippplast oder 87 % der Hydraulikhubkapazität – es gilt der kleinere Wert. Mit * markierte Hubkapazitäten basieren auf der Hydraulikhubkapazität.
2. Die angegebenen Hubkapazitäten setzen festen, ebenen Grund voraus.
3. Möglicherweise unterliegen die Hubkapazitäten landesabhängigen Bestimmungen. Fragen Sie bitte Ihren Händler.

HUBKAPAZITÄTEN – Löffellänge: 2,21 m, Ausleger: 6,45 m, Bodenplatten: 600-mm-Dreistegbodenplatte **JS370 NLC VERSTELLAUSLEGER**

Reichweite	Reichweite ab Drehkranzmitte															
	1,5 m		3 m		4,5 m		6 m		7,5 m		9 m		Hubkapazität bei max. Reichweite			
Lastpunkthöhe	kg	kg	kg	kg	kg	kg	kg	kg	kg	kg	kg	kg	kg	kg	mm	
9 m					15120*	15120*								14250*	12860	4999
7,5 m					14840*	14840*	12440*	9630						11830*	8060	6637
6 m					15920*	14740	12690*	9380	10810*	6520				10470	6300	7644
4,5 m							13330*	8880	10640	6360				9100	5440	8257
3 m							13840*	8320	10350	6100				8460	5010	8564
1,5 m							13670*	7910	10100	5880				8300	4880	8598
0 m							12560*	7730	9810*	5760				8030*	5020	8363
-1,5 m					11960*	11730	10420*	7740	7790*	5790				6890*	5520	7833



Hubkapazität in Längsrichtung



Hubkapazität im gesamten Schwenkbereich

Anmerkungen:

1. Hubkapazitäten basieren auf ISO 10567, d. h. 75 % der Kipplast oder 87 % der Hydraulikhubkapazität – es gilt der kleinere Wert. Mit * markierte Hubkapazitäten basieren auf der Hydraulikhubkapazität.
2. Die angegebenen Hubkapazitäten setzen festen, ebenen Grund voraus.
3. Möglicherweise unterliegen die Hubkapazitäten landesabhängigen Bestimmungen. Fragen Sie bitte Ihren Händler.



EIN UNTERNEHMEN, ÜBER 300 MODELLE

Der JCB Händler in Ihrer Nähe

RAUPENBAGGER JS330/370 LC/NLC

Motorleistung: 210 kW (281 PS) Betriebsgewicht: 32.029 kg/38.016 kg

JCB Deutschland GmbH, Graf-Zeppelin-Straße 16, 51147 Köln.

Tel: 02203 9262-0, E-Mail: info@jcb.com.

Downloads mit den aktuellsten Informationen zu diesem Produktprogramm finden

Sie unter: www.jcb.com

©2015 JCB Sales. Alle Rechte vorbehalten! Dieses Dokument darf ohne vorherige Genehmigung durch JCB Sales weder vollständig noch teilweise vervielfältigt, in einem Erfassungssystem gespeichert, oder in jedweder Form sowie Methode elektronisch, mechanisch, phototechnisch oder sonst wie übermittelt werden. Sämtliche Angaben in diesem Dokument hinsichtlich Betriebsgewicht, Größe, Arbeitsgeschwindigkeit sowie sonstiger Leistungsdaten dienen nur zur Veranschaulichung und können je nach genauer Maschinenausrüstung abweichen. Sie sollten daher nicht als Nachweis zur Eignung der Maschine für einen bestimmten Einsatzzweck dienen. Lassen Sie sich unbedingt von Ihrem JCB Händler beraten. JCB behält sich das Recht vor, seine Modelle und deren technische Daten, Ausstattung sowie Zubehör ohne vorherige Benachrichtigung abzuändern. Die im Werbematerial enthaltenen Angaben gelten nur als Richtlinie und können in gewissen Märkten vom Lieferumfang abweichen. Das JCB Logo ist eine eingetragene Marke von JCB Bamford Excavators Ltd.

9999/5899de-DE 05/15 Ausgabe 2 (T4i)

